

# CEIDRAL

✓ Ei vaja hooldust

✓ Tehases värvitud

✓ Lihtne paigaldamine

*Cedral  
paigaldusjuhend*

[www.cedral.ee](http://www.cedral.ee)

# SISUKORD

<b><i>Cedral classic</i> Fassaadi üksikasjalik paigaldusjuhend</b>	3
Vajalikud materjalid ja tööriistad	4
1. Valmistage sein(ad) ette	6
2. Paigaldage horisontaalsed latid	7
3. Paigaldage vertikaalsed latid	8
4. Paigaldage profiilid	10
5. Paigaldage <i>Cedral</i> välisvooder	12
6. Akna viimistlemine	14
7. Lõplik viimistlus	16
8. Viimistlege fassaad	18
9. Vertikaalne paigaldamine	19
10. <i>Cedral</i> süsteemi osad ja vajalikud kogused	20
<b><i>Cedral click</i> Fassaadi üksikasjalik paigaldusjuhend</b>	22
Vajalikud materjalid ja tööriistad	23
1. Valmistage sein(ad) ette	25
2. Paigaldage horisontaalsed latid	26
3. Paigaldage vertikaalsed latid	27
4. Paigaldage profiilid	29
5. Paigaldage <i>Cedral</i> välisvooder	31
6. Akna viimistlemine	33
7. Lõplik viimistlus	35
8. Viimistlege fassaad	37
9. Vertikaalne paigaldamine	38
10. <i>Cedrali</i> süsteemi osad ja vajalikud kogused	39
Märkused	41

# CEDRAL CLASSIC FASSAADI ÜKSIKASJALIK PAIGALDUSJUHEND

Käesolev brošüür sisaldab juhiseid Cedral Classic fassaadi ettevalmistamiseks ja paigaldamiseks. Siit leiate soovitused ja ideed, täpsed üksikasjalikud juhised ja vajalike tööriistade loetelu.

Fassaadi õigeks paigaldamiseks järgige seda juhist, vaadake videot veebilehel [www.cedralsidings.com](http://www.cedralsidings.com) ja täitke oma riigis kohalduvaid tehnilisi nõudeid.

Vajaliku dokumentatsiooni ja muu teabe saate edasimüüjalt, kellelt te selle toote otsite.

## Enne alustamist

Tutvuge hoolikalt selle brošüüri ja, et näha, mis etappidest Cedrali fassaadi paigaldamine koosneb ja pange valmis vajalikud tööriistad. Enne alustamist veenduge, et töökoht oleks puhas ja turvaliselt juurdepääsetav.

Kandke nõuetekohast turvavarustust nagu kiiver ja turvajalatsid. Kasutage tõkkeid, et hoida inimesed töökohast eemal.

Kontrollige tarne üle ja veenduge, et see on korras ning kogused vastavad teie töökohta vajadustele.

Pidage meeles, et teie aitamiseks sisaldab see brošüür Cedrali fassaadi

paigaldamise põhimõtteid tüüpilises renoveerimisprojekti.

Küsimuste korral oma töökohta kohta või abi saamiseks võtke ühendust edasimüüjaga või pöörduge kutselise paigaldaja poole.

Kui fassaadi kõrgus on üle 12 m, see asub mere lähedal või sellele mõjuvad tugevad tuuled, tuleb võtta täiendavad ettevaatusmeetmed. Pöörduge edasimüüja poole.

Eemaldage fassaadilt kõik takistused, nagu vihmaveetorud, kaunistused, lambid jne. Lõigake aknalauad seinaga tasa.

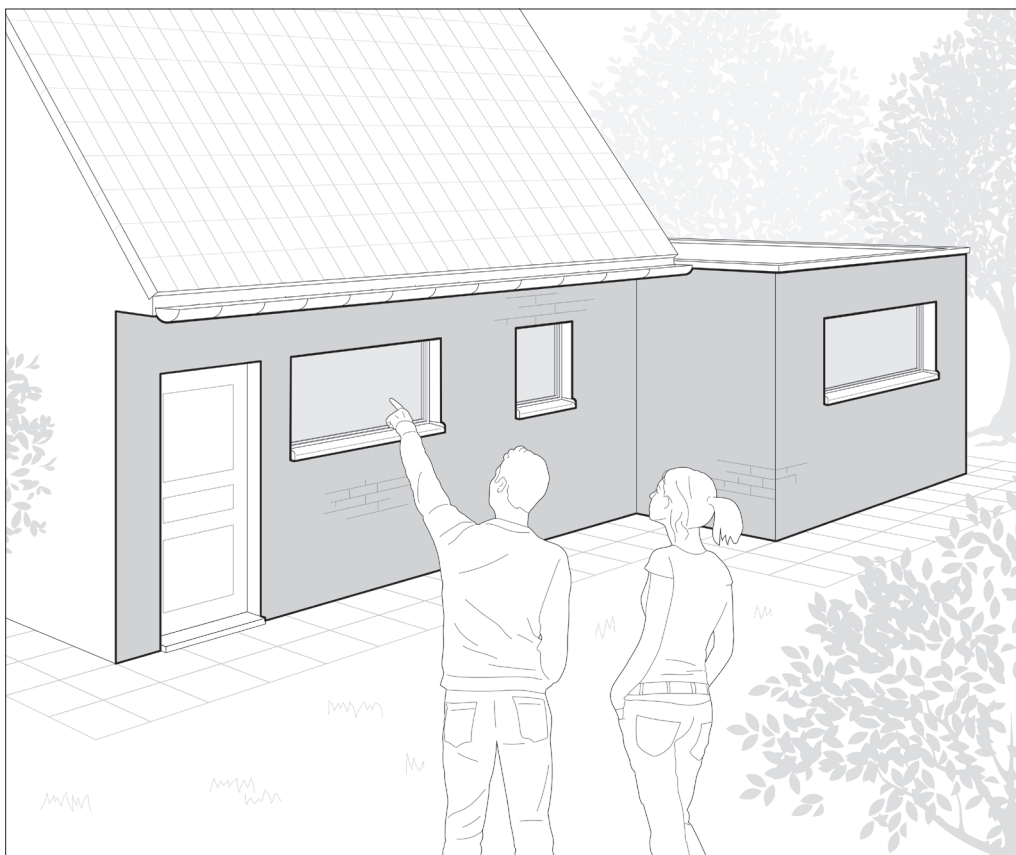

## ÄRGE UNUSTAGE OHUTUST

Enne alustamist veenduge, et elektri-, vee- ja gaasitorid oleksid välja lülitatud. Kasutage vee-, gaasi- ja elektritorid lahutamiseks ja hiljem uuesti ühendamiseks kvalifitseeritud professionaali.

# VAJALIKUD MATERJALID JA TÖÖRIISTAD

## Mõõtmise materjalide tellimiseks

1. Joonistage iga sein skeem, mida soovite välisvoodriga katta. Joonis ei pea olema mõõtkavas. Lihtsalt märkige sellele kõik mõõdud, sh akende ja uste mõõdud.
2. Võtke see joonis Cedrali edasimüüja juurde kaasa. Tema aitab teil välja arvutada, mitu Cedrali lauda, erineva pikkusega profiili ja kui palju tarvikuid te vajate. Selle brošüüri lõpus on joonis teie aitamiseks.

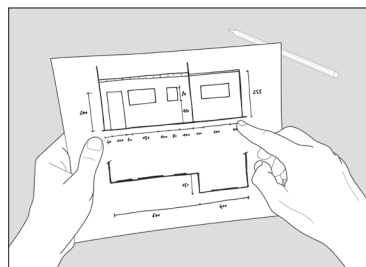

## Vajalikud tööriistad

See, milliseid tööriistu te vajate, sõltub sellest, kui suures ulatuses te katvate Cedrali välisvoodrit paigaldada. Kandke turvajalatsid, kaitseprille, kuulmiskaitsemeid, tolmumaski ja muud turvavarustust.

### Põhivahendid



Pliiats

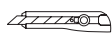

Nuga

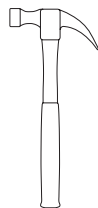

Haamer



Vesilood

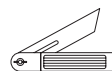

Kalde- või nurgamõõdik



Mõõdulint

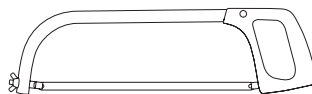

Käsisaaq



Kriidinöör

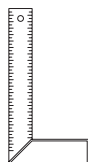

Nurgik



Klammerdaja



Mikrokiudkangas



Plekikäärid

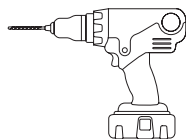

Akruvikeraja/-trel

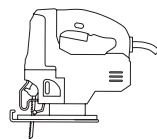

Tikkaaag kiudsemendi lõikamiseks sobiva teraga

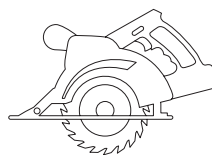

Käsietaaqaq teemantotstega teraga

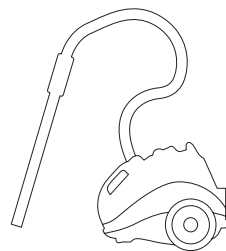

Vaakumärätõmme sobiva tolmufiltriga

## Valikuline varustus

Kui teie töökoht on suurem, võib töö hõlbustamiseks kasutada ka järgmisi tööriistu:

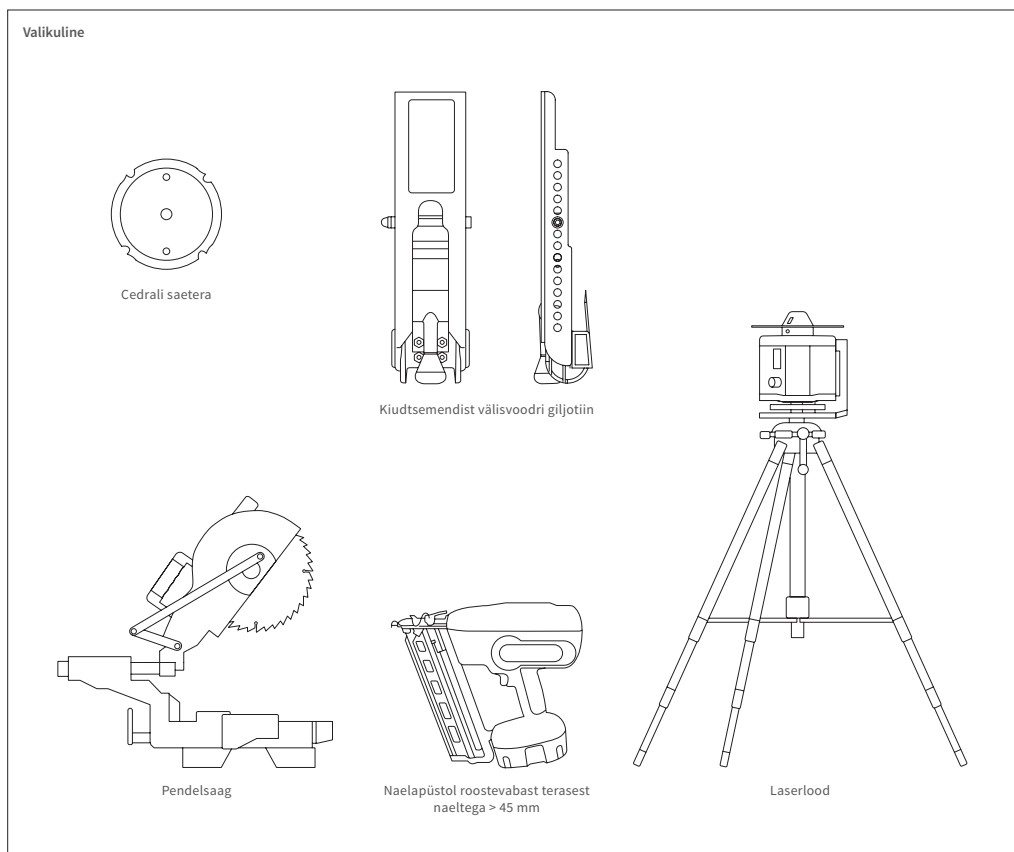

### HEA TEADA!

Tellisest, krohvist, betoonist jne seinu on erinevaid. Sellepärast ei paku *Cedral* alussõrestiku kinnitusvahendeid. Enamikes rauakaupade või ehitusmaterjalide kauplustes müüakse sobivad kinnitusvahendid ja sealt saate juhised sobivate valimiseks vastavalt oma seinale.

# 1

## VALMISTAGE SEIN(AD) ETTE

Kui olete fassaadilt kõik takistused eemaldanud, võite hakata seinu ette valmistama. Veenduge, et teie seinad ja kasutatavad kinnitusvahendid sobivad alussörestiku ja *Cedrali* välisvoodri toetamiseks. See on ülioluline järgmiste sammude edukuse tagamiseks.

### Märkige alussörestik

Joonistage alussörestiku paigutus otse seinale. Alustage horisontaalse alusjoone, horisontaalsete lattide ja võimalusel alussörestiku vertikaalsete lattide kinnituskohtade märkimisega. Ärge unustage lisada täiendavaid vertikaalseid latte kohtadesse, kuhu te plaanite hiljem fassaadi külge midagi kinnitada (hinged, lillepotid jne).

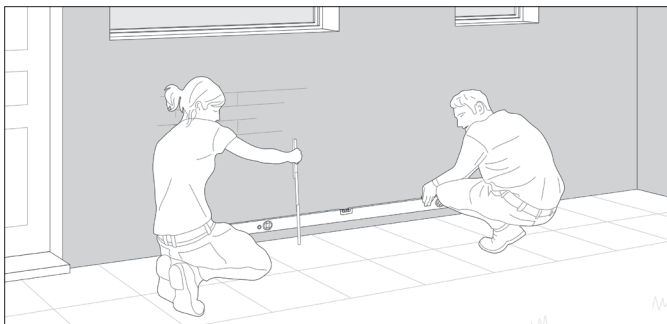

Mõõte alusjoon vähemalt 15 cm kõrgusele maapinna kõrgeimast punktist ja märkige see seinale, seejärel tõmmake kriidiga sirge alusjoon üle fassaadi, veendudes, et see oleks loodis.

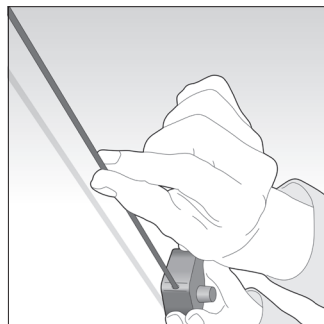

Jagage kriidinööri abil sein võrdseteks osadeks max suurusega 60 cm.

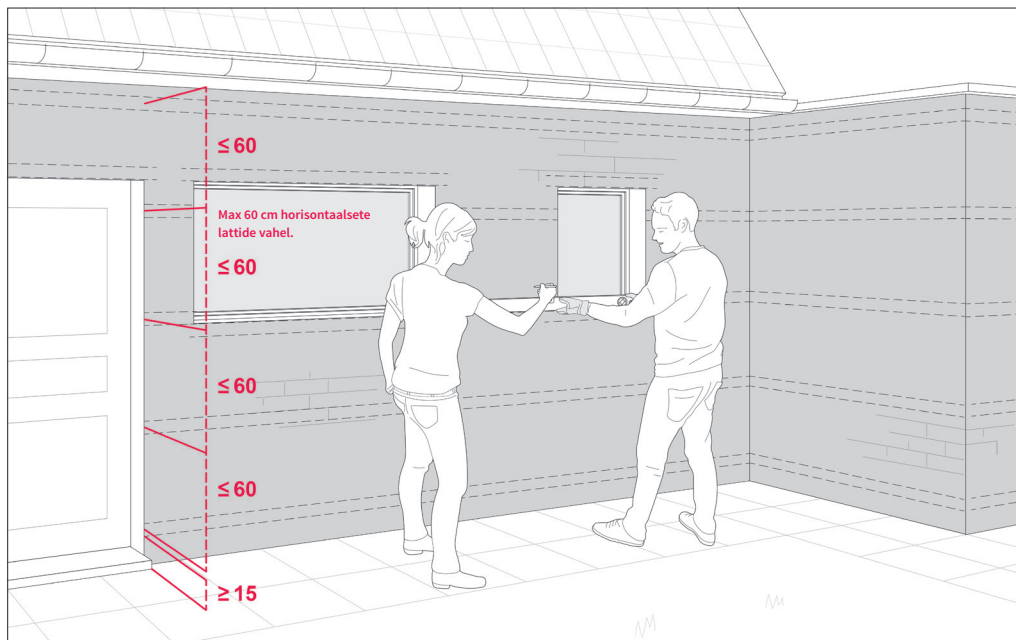

## 2

## PAIGALDAGE HORIZONTAALSED LATID

Välisvoodri saab riputada otse tugikarkassile *Cedrali* paigaldussüsteemis. Meie allpool toodud näites on allsõrestik kombinatsioon horisontaalsetest ja vertikaalsetest lattidest. Seda on kerge paigaldada ja see jätab ruumi isolatsiooni jaoks. Oluline on veenduda, et tugikarkass oleks sirge ja loodis ning kinnitada see teie seinaga sobiva kruvitüübiga.

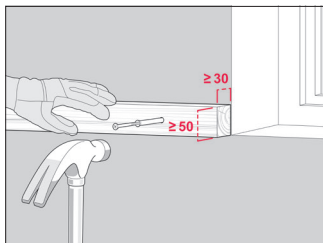

Kinnitage latic sobivate kinnitusvahandite abil sein külge.

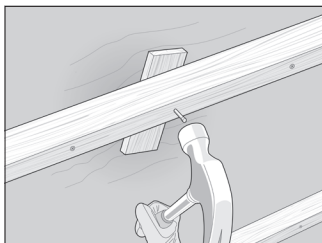

Kui sein on ebatasane, paigaldage laticde loodimiseks seinaga latic vahele kiilud.



Paigaldage isolatsioon horisontaalsete laticde vahele nihkes ja puiduga tasa. Vältige tühimike tekkimist.

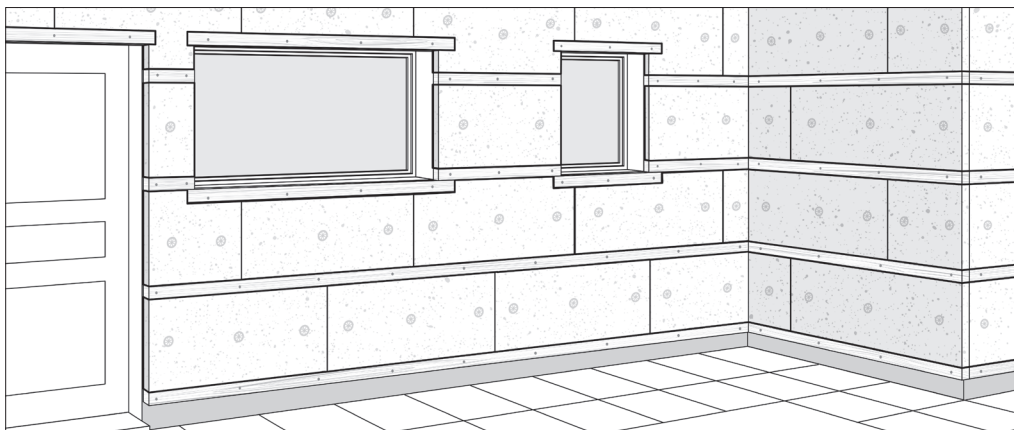

Kinnitage isolatsioon isolatsioonikinnitusvahendite abil. Veenduge, et isolatsioon oleks surutud tihedalt vastu seinaga ja et ei oleks tühimikke.



## PAIGALDUSOOVITUS

Paigaldamise hõlbustamiseks teatud tingimustes kasutage muid lahendusi:

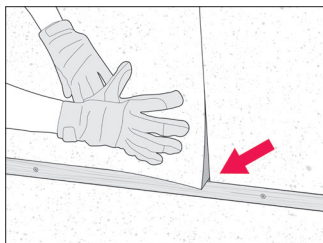

Horisontaalsete laticde kasutamisel, nagu ülalpool selgitatud, sõltub isolatsiooni paksus horisontaalse latic suurusest.

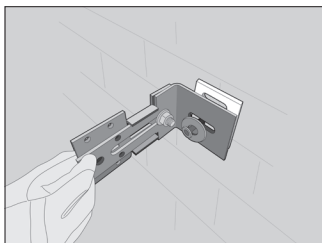

Kui on vaja kasutada paksemat isolatsiooni või kui sein on väga ebatasane, saab kasutada reguleeritavaid klambreid. Küsige lisateavet edasimüüjalt.



Kui sein on tasane ja kui isolatsiooni pole vaja, pole vaja ka horisontaalseid latic (vt järgmist sammu).

# 3

## PAIGALDAGE VERTIKAALSED LATID

Nüüd saab paigaldada vertikaalsed latid, mille külge kinnitatakse *Cedrali* välisvooder. Lattide kinnitamiseks jagage sein võrdseteks, maksimaalselt 60 cm laiusteks vertikaalseteks osadeks. Tingimustes, kus on väga suur tuulekoormus, vähendage vertikaalsete lattide vahekaugust. Teie piirkonnas kehtivate juhiste saamiseks pöörduge edasimüüja poole.

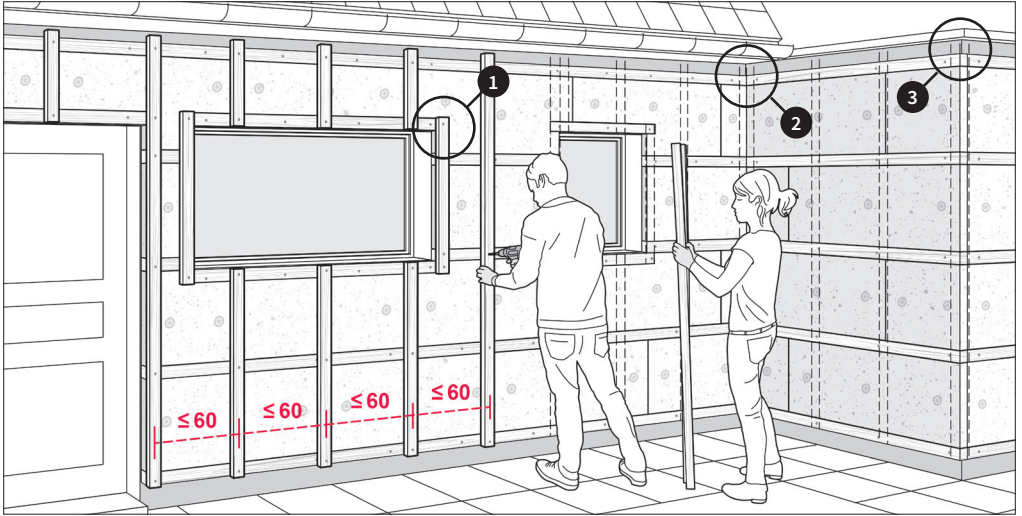

Nüüd kinnitage vertikaalsed latid klambrite külge, alustades väliservast ja liikudes sissepoole.

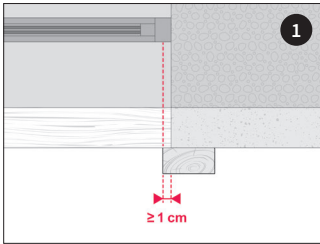

Akna- ja uksepöskede juures peab lattide ülekaite olema 1 cm või rohkem, sõltuvalt aknalengist ja soovitud isolatsioonist.

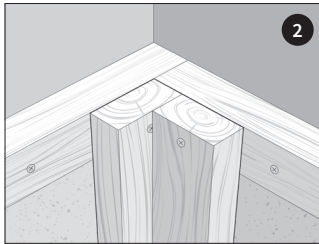

Veenduge, et latid saavad nurkades kokku, sest hiljem toetavad need paigaldatavaid profile.

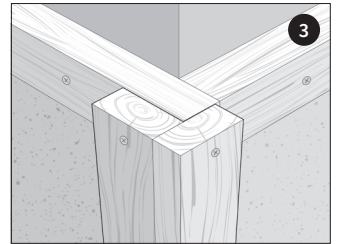

Nüüd kaitske kõiki latte ülevalt alla, klammerdades neile plastriba (PE või EPDM).



Mõõtko välja aknalengi alumised prussid, et need oleksid piisavalt laiad, et mahutada *Cedrali* välisvooder, tuulutusvahe, latid ja üleulatus vähemalt 40 mm.



Tellige aknalengi alumised prussid edasimüüjalt.



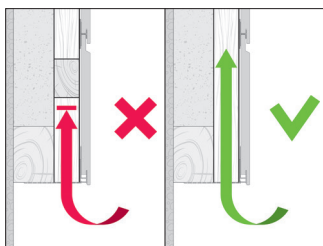

Kui vertikaalsed latted on paigaldatud, kontrollige veel kord, et õhuvool ei oleks kusagil takistatud.

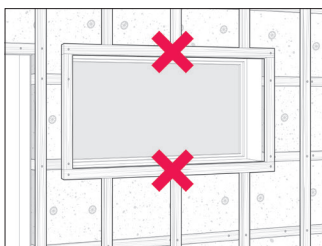

Esmajoones kontrollige aknaid ja uksi veendumaks, et vertikaalsed latted oleksid kõikjal horisontaalsete lattide peal.

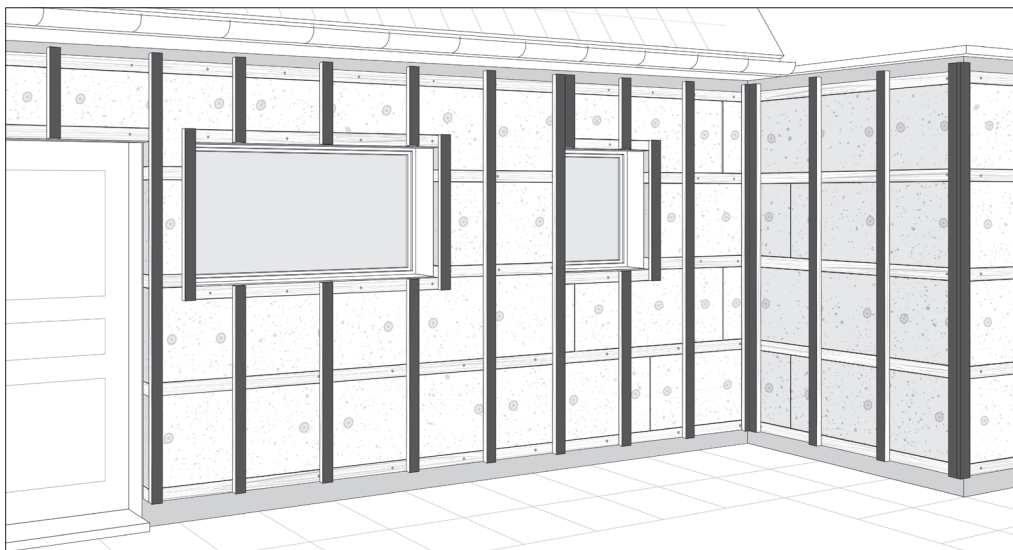
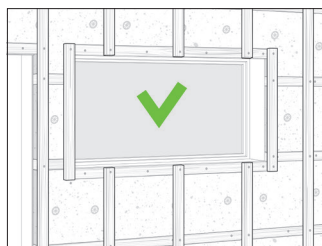

Nüüd olete ära teeninud väikese puhkepausi! Nüüd, kui tugikarkass on paigaldatud, võite alustada järgmiste paigaldusetappidega.

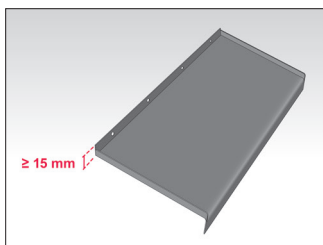

Hea tulemuse saavutamiseks veenduge, et lengi alumise prussi kalle oleks vähemalt 5°, mõlemal küljel oleksid vähemalt 15 mm tõstetud servad ja ees tilgasoon. Lengi alumise prussi sügavus peab hõlmama tuulutusvahet, latti ja vähemalt 40 mm üleulatust.

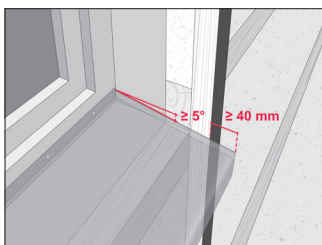

# 4

## PAIGALDAGE PROFIILID

Cedrali paigaldussüsteemis on palju erinevaid profile. Need on mõeldud pakkuma lihtsaid lahendusi tüüpilistele sõlmedele nagu nurgad, aknapõsed jne. Profiile saab lõigata käisaga või plekikäridega ja kinnitada kruvidega puitlattidele. Kõigepealt paigaldage tuulutusprofiil, seejärel nurgaprofiilid ja algusprofiil. Kuna profiilidest sõltub teie fassaadi välimus, kontrollige neid regulaarselt vesiloodi abil ja veenduge, et need oleksid loodis! Allpool toodud joonistel märkate tähti. Need viitavad osade loendile selle brošüüri lõpus.

### 4.1 Paigaldage tuulutusprofiilid

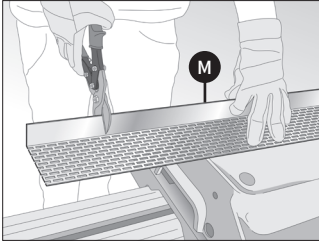

Fassaadi kaitsmiseks hiirte, lindude jms eest paigaldage fassaadi alumisse serva ning akende ja uste kohale tuulutusprofiilid. Veenduge, et kõik üle 10 mm laiused vahed oleksid kaetud.

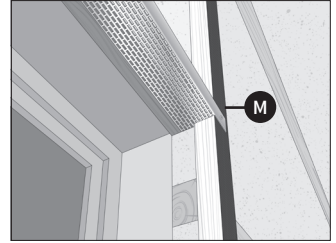
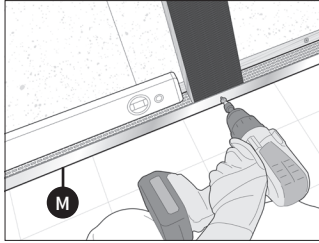

Vajaduse korral kasutage tuulutuse kinnitamiseks vertikaalseid latte või väljalõikega profiili, mis sobib lattide servaga.

### 4.2 Paigaldage vertikaalsed ja horisontaalsed nurgaprofiilid

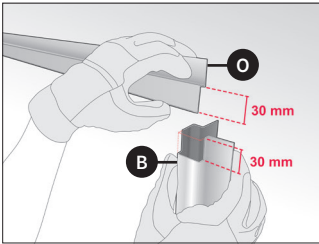

Korraliku viimistluse tagamiseks lõigake uste ülaosas nurgad ja silluse profiil. Ärge aknaprofiile veel paigaldage. Need lõigatakse hiljem.



### ÄRGE UNUSTAGE OHUTUST

Profiilide servad võivad olla teravad. Kandke kindaid!

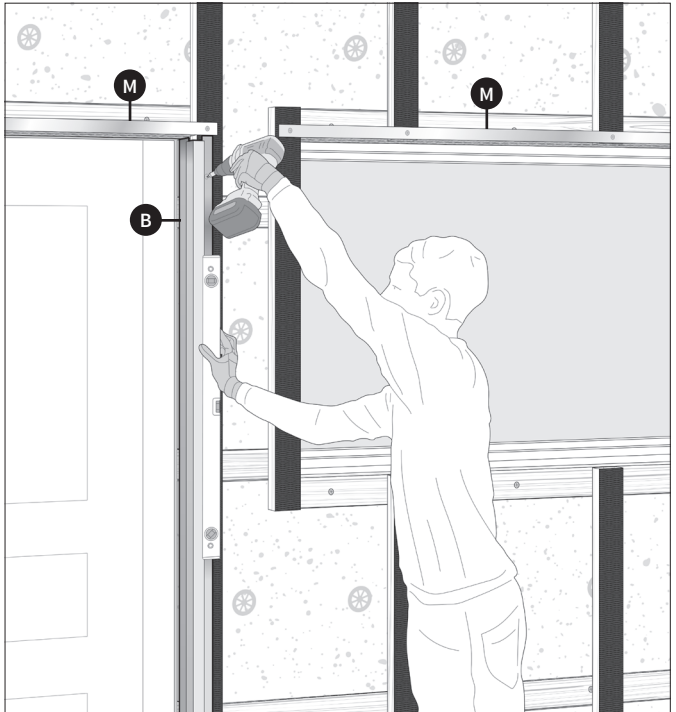

Nüüd kinnitage sisemised ja välimised nurgaprofiilid lamepeakruvide abil lattide külge.

### 4.3 Paigaldage algusprofiil

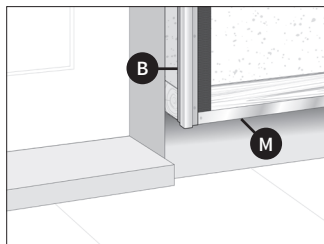

Veenduge, et nurgaprofiili põhi oleks tuulutusprofiiliga tasa.

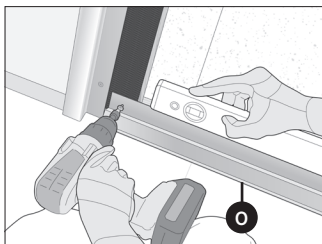

Nüüd paigaldage algusprofiil üle fassaadi alumise osa ja samale kõrgusele. Väga oluline on jälgida, et algusprofiil oleks täiesti loodis.

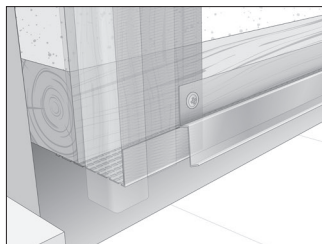

Algusprofiil paigaldatakse üle tuulutusprofiili ja nurgaprofiili kõrvale.

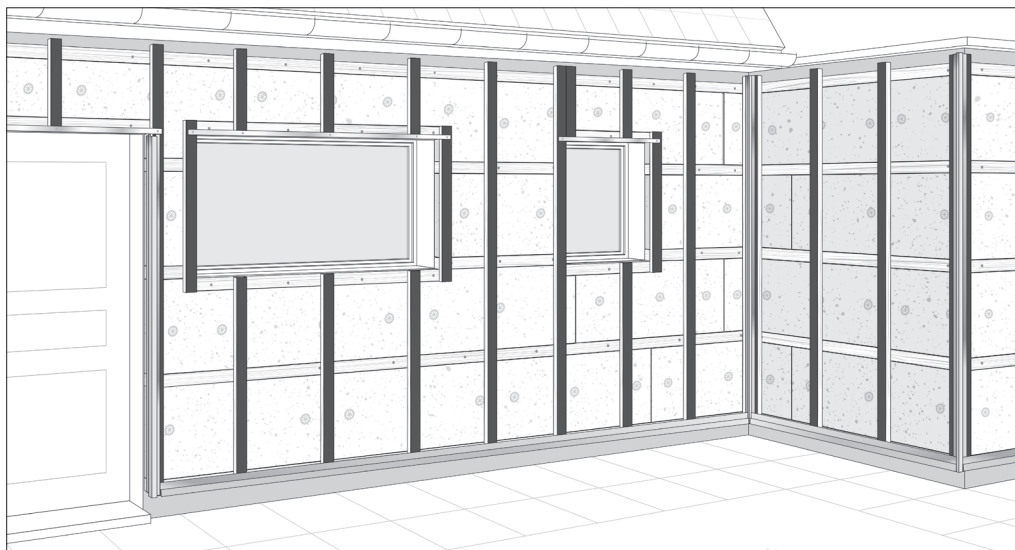

Enne *Cedrali* välisvoodri paigaldamist kontrollige veel kord, kas algusprofiil on loodis ja kas see algab igal pool samal kõrgusel. Samuti kontrollige üle, et vertikaalne õhuvool ei oleks takistatud.

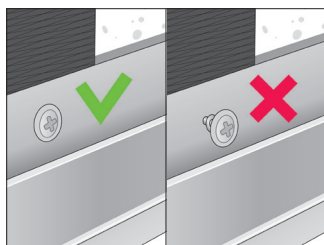

Profiili kinnitamiseks kasutage roosteabast terasest kruve. Veenduge, et kõik kruvid oleksid profiili pinnaga tasa.

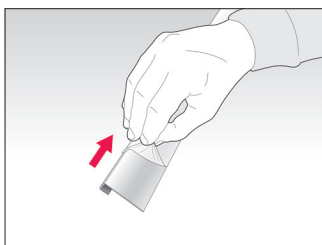

Enne paigaldamist eemaldage profiidelt kaitsekile. *Cedrali* välisvoodri paigaldamisel ei oma kaitsekilel olevad nooled mingit tähtsust.



Kvaliteedi ja värvi vastupidavuse tagamiseks kasutage *Cedrali* reljeefseid profile.

Nüüd on aeg fassaad viimistleda. Alustage paigaldamist hoone alumisest nurgast. Paigaldage esimene laud ja kinnitage see kruvi abil igale latile. Paigaldage järgmine Cedrali laud esimese kõrvale, kuni esimene rida on valmis. Esimese rea äralõigatud tükist võib seejärel saada järgmise rea algustükk, eeldusel, et otsad saavad vertikaalsel latil kokku. Seejärel liikuge ülespoole ja jätkake järjestikuseid ridu, järgides astmelist mustrit, kuni ukсед või aknad katkestavad paigalduse.

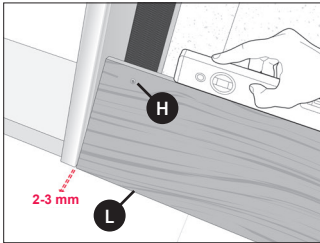

Pange esimene laud algusprofiilile, hoides 2-3 mm vahet. Paigaldage laua põhi profiili sisse.

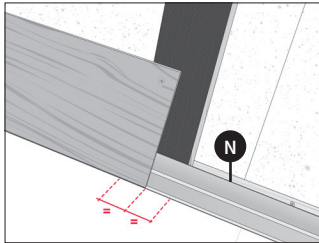

Veenduge, et laua ots langeks kokku vertikaalse latiga.

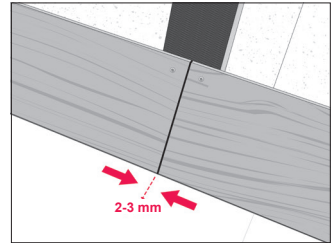

Paigaldage järgmine laud. Paigaldage naaberlaudu 2-3 mm vahega, mis peab jääma alati all oleva tugilati kohale.

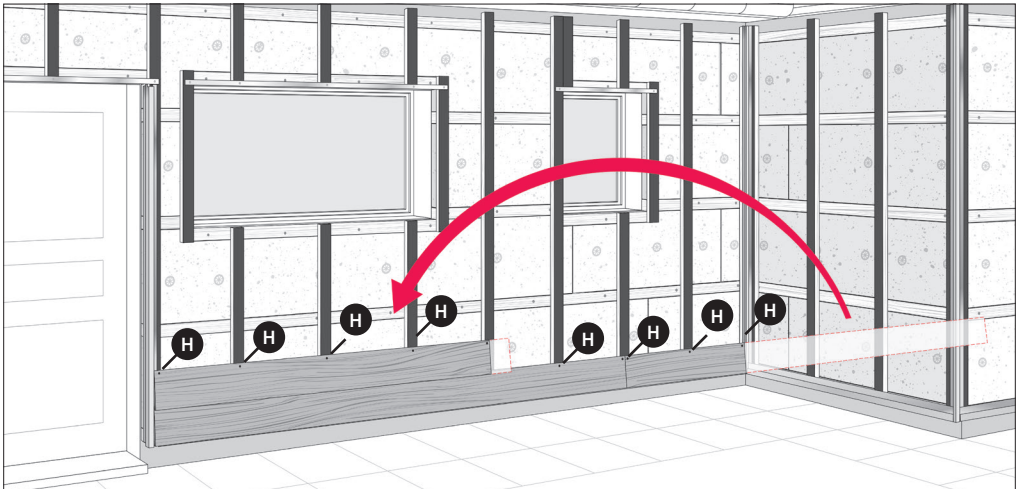

Ülejääkide minimeerimiseks lõigake laua ülejäänud osa pikkusesse, mis võimaldab latile ulatuda. Järgmise rea alustamiseks kasutage laua ülejäänud osa. Kinnitage laud kruviga igale latile.

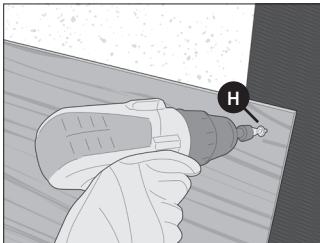

Kvaliteedi tagamiseks kasutage Cedrali kruvisid.

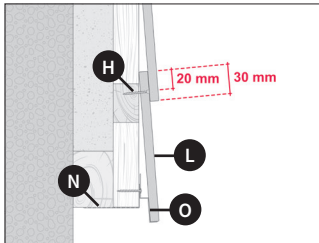

Järgmine rida laudu 30 mm ülekattega esimese rea peal.

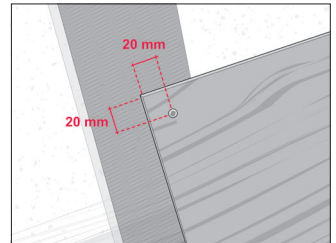

Paigaldage kruvid laua servast ja ülaosast 20 mm kaugusele.

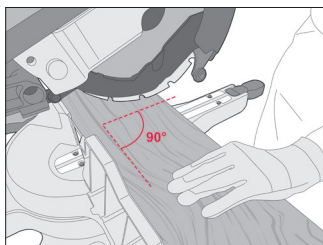

Lõigake laud sobivaks. Veenduge, et see oleks täiesti täisnurkne. Lõikamisel kandke isikukaitsevahendeid.

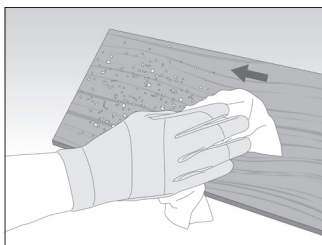

Pärast lõikamist eemaldage saepuru mikrokiust lapiga ühe liigutusega seest väljapoole.

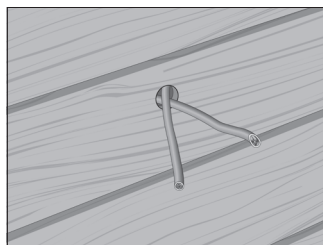

Nüüd on aeg teha augud või väljalõiked valgustite või seadmete jaoks, mille soovite hiljem paigaldada.

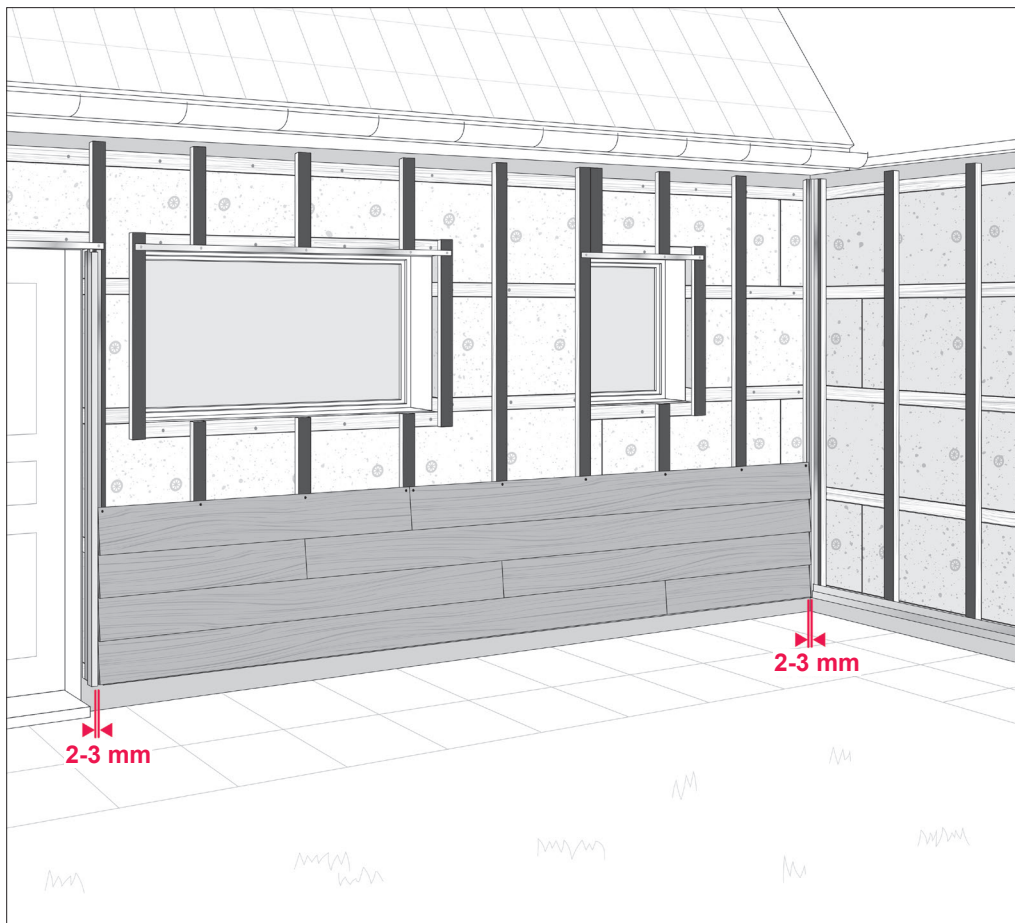

Liikuge ülespoole, paigaldage välisvooder rida rea järel, kinnitades laua kruvi abil igale latile. Veenduge, et kõik vertikaalsed vuugid jääksid lati kohale. Jätka paigaldamist, kuni jõuate aknani. Seejärel toimige nii, nagu on selgitatud järgmistel lehekülgedel. Jätke iga vertikaalse profiili vahele 2-3 mm suurune vahe.

Fassaadi paigaldamise käigus kohtute aknaga. Alljärgnevalt selgitame välisvoodri paigaldamist ümber akna.

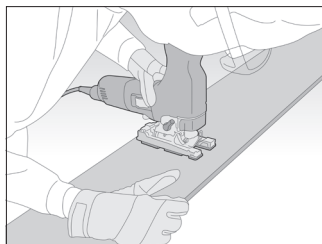

Kui viimane laud on akna alla paigaldatud, saate lengi alumise prussi oma kohale panna (ärge kinnitage) ja märkida, kus on lengi alumine pruss järgmisel laual. Pöörake laud ümber ja järgige laua tagaküljel olevat lengi alumise prussi kontuuri. Jätke tuulutuseks lengi alumise prussi ja laua vahele 1 cm vahe.

Lõigake akna, lengi alumise prussi ja tuulutuse mahutamiseks tikksaega laua sisse ettenähtud ruum.



Nüüd paigaldage aknale ja lengi alumisele prussile vastava väljalõikega laud. Kuid olge ettevaatlik, et laud lõigatud servi mitte kahjustada.

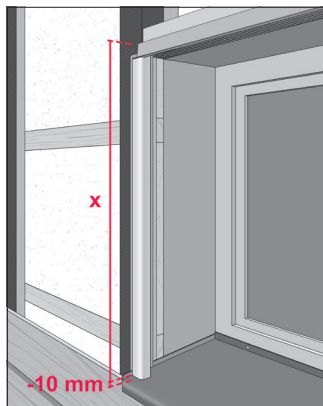
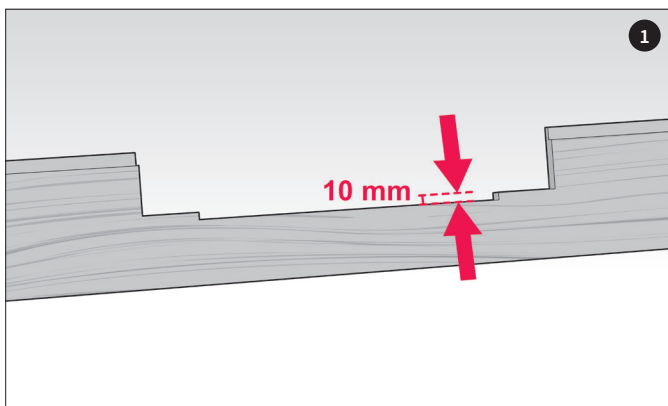

Kui lengi alumine pruss on paigas, saate nüüd määrata nurgaprofiili pikkuse, jättes kindlasti vahe (10 mm) lengi alumise prussini.

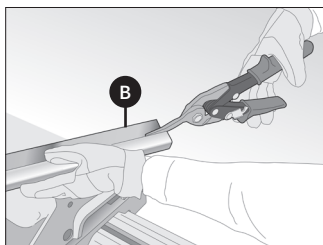

Lõigake välimine nurgaprofiil õigesse pikkusesse ja eemaldage altpoolt piisavalt profiili lengi alumise prussi mahutamiseks.

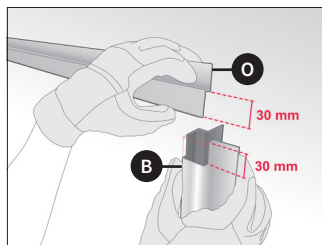
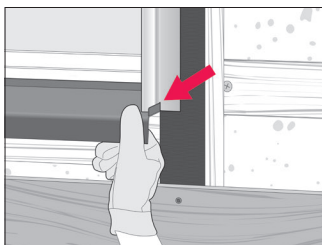

Lõigake välimist profiili ülalt käisiga vastavalt silluse profiilile.



Töotage akna kõrval suunaga alt üles. Kui jõuate ülemise lauani, kandke akna ülaosa kontuur lauade tagaküljele ja lõigake see tikksaega välja. Veenduge, et akna kohal olev laud joonduks rea teiste laudadega ja kinnitage seejärel kruviga.



Lõigake saega viimase lauade ülaosa pikisuunas õigele kõrgusele. Jälgige, et fassaadi ülemise serva jääks vahe minimaalselt 10 mm.

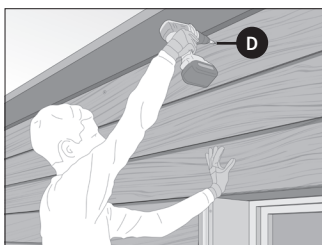

Kinnitage laud ülalt nähtavate kruvidega. Värvilised *Cedrali* kruvid on saadaval edasimüüjalt.

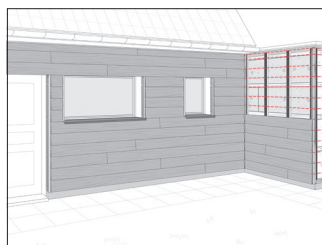

Viimistlege nüüd kõik teised fassaadid, jälgides, et laud saavad nurkades kokku samal kõrgusel.

# 7

## LÕPLIK VIIMISTLUS

Kui teie fassaad on peaaegu valmis, viimistleme aknaavad ja muude väikesed detailid.

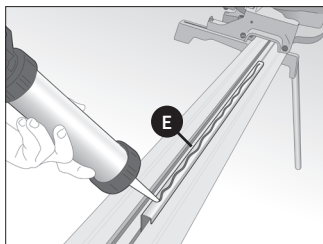

Pärast lõikamist kandke ühendusprofiili esiküljele vahtriba ja piki profiili külge polüuretaaniimri triip. Paigaldage profiil (liimiga) aknaraamile ja joondage see korrektselt nurgaprofiiliga.

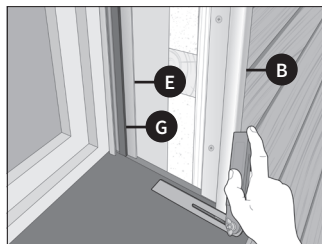
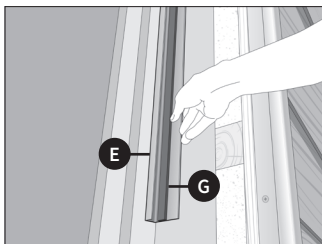

Möötkte lengi alumise prussi nurk.

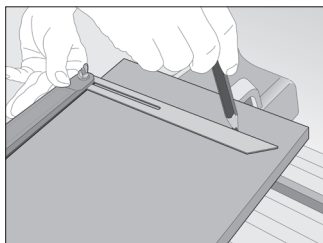

Kandke see lauale ja lõigake ära. Märkus: puhta lõike tagamiseks lõigake lauda nii, et see on tagaküljega ülespoole.

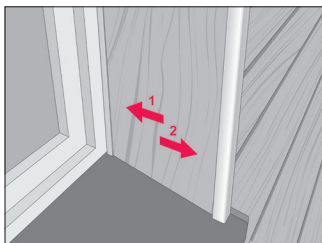

Libistage (1) laud ühendusprofiili ja tõmmake tagasi (2) nurgaprofiili juurde.

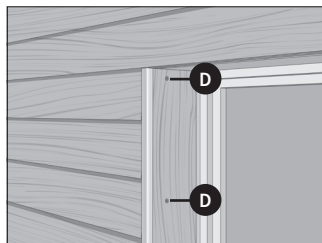

Kinnitage latt kruviga.

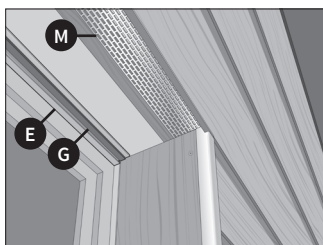

Nüüd möötkte, lõigake ja paigaldage vahtribaga ühendusprofiil aknaava ülaosas nagu eespool on selgitatud.

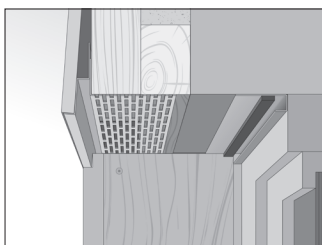

Möötkte aknaava sügavus, võttes arvesse  $\geq 10$  mm vahe tuulutuseks ja ühendusprofiili jaoks ning lõigake laud pikisuunas nii, et see sobib x-iga. Vastavalt sügavusele võite kasutada mitut lauda.

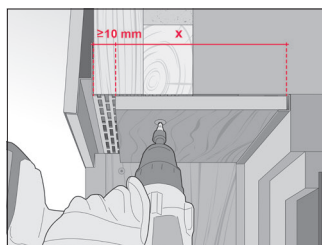

Lükake laud ühendusprofiili ja kinnitage see värviliste Cedrali kruvidega horisontaalsele latile.



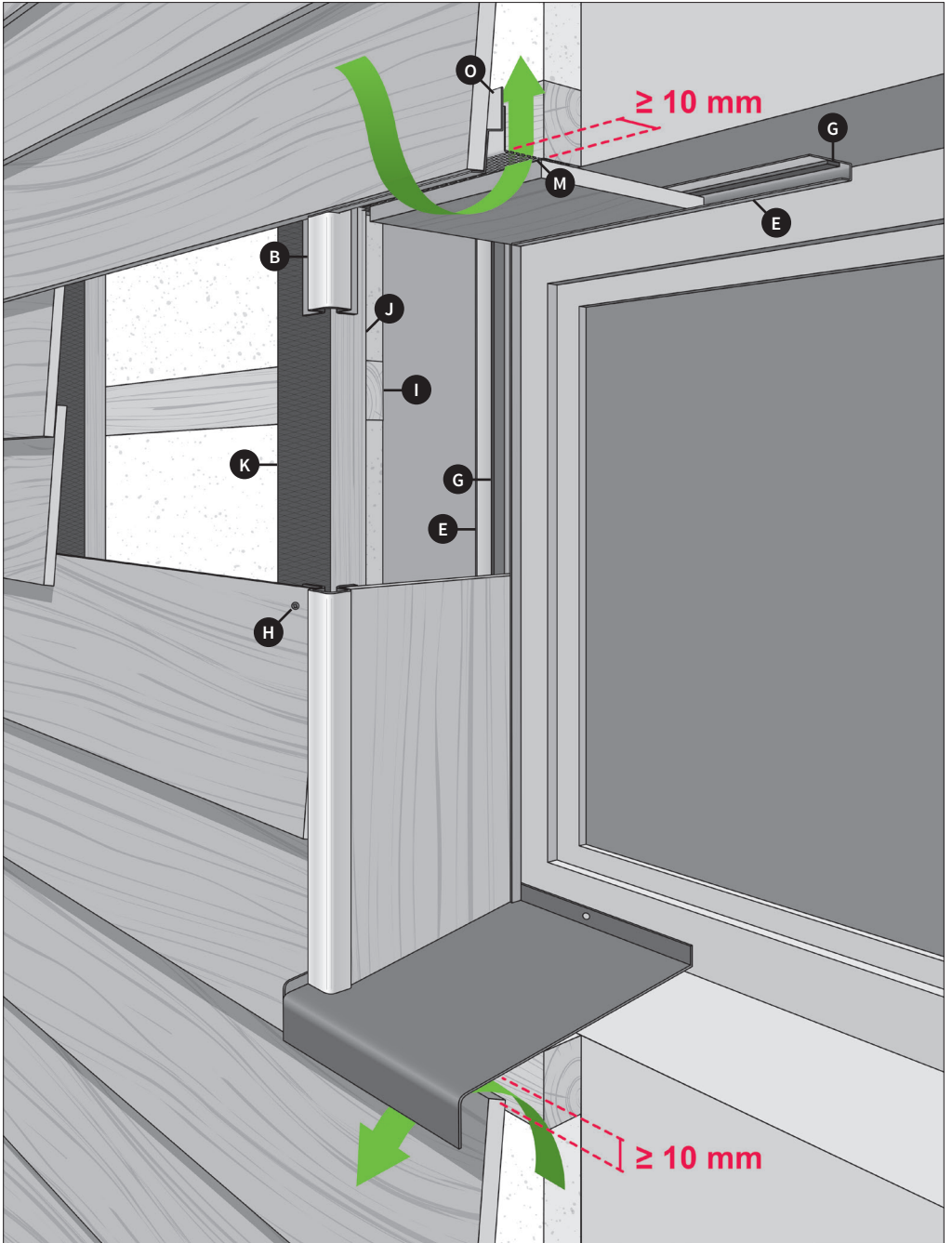

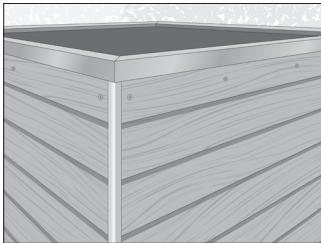

Tellige mõõtude järgi valmistatud parapetti, kui teil on lamekatust, mis tagab piisava ventilatsiooni ja katvuse.



Kasutage tühimiku ja laudade katmiseks piki külgi alumiiniumprofiili või *Cedrali* riba.

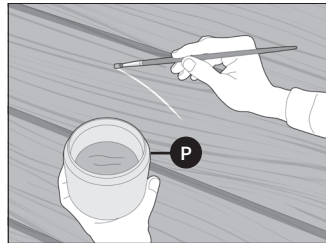

Korraldliku viimistluse tagamiseks korrigeerige paigaldusprotsessis tekkida võinud kahjustused viimistlusvärvi. Parimate tulemuste saavutamiseks patsutage õrnalt ja siluge värvi.

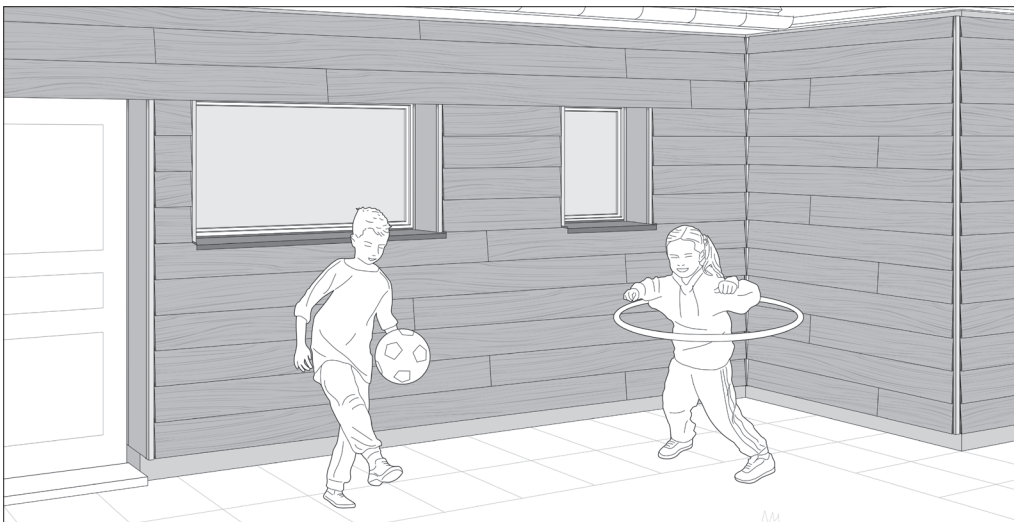

Ongi valmis! Tundke rõõmu! Nüüd on aeg maha võtta ja oma uut fassaadi imetleda. Kui järgite meie hooldusjuhiseid, näeb teie fassaad veel aastaid hea välja!



## HOOLDUSNÕUANDED

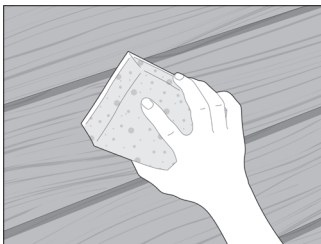

Laudu saab puhastada vee, õrnatoimelise pesuvahendi ja käsnaga.

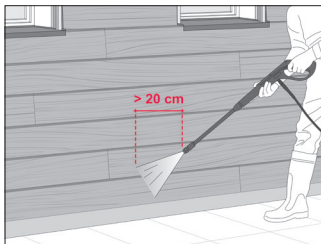

Alternatiivina võib kasutada survepesurit maksimaalselt 80 baari juures, vähemalt 20 cm kaugusel välisvoodrist. Vett tuleb pihustada otse ja laialt; ärge kasutage pöörlevaid, mustust löikavaid pihusteid.



Veenduge, et tuulutus toimib alati takistusteta - nt kogunenud lehed, lumi ja/või pinnas tuleb eemaldada.

Cedralit saate paigaldada ka vertikaalselt. Järgige alltoodud samme:



Paigaldage vertikaalsete lattide peale veel üks kiht horisontaalseid latte.

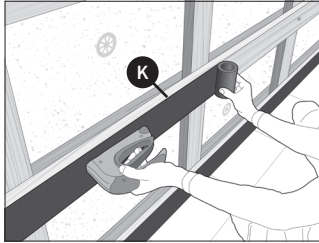

Paigaldage puidust lattidele plastiribad (PE või EPDM).

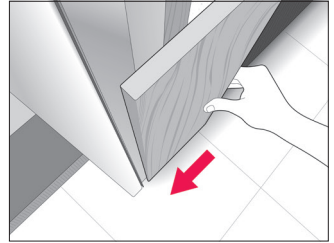

Paigaldage esimene laud nurgaprofiilist 2 mm kaugusele.

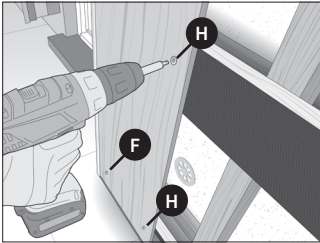

Kinnitage tagumised laud kahest kohast igale latile vähemalt 20 mm laua servast.

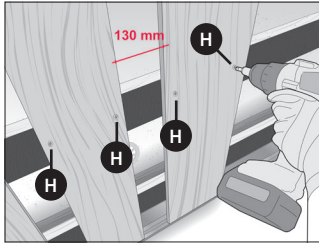

Jätkake laudade paigaldamist kuni lõpuni 130 mm vahedega ja kinnitage kruvidega.

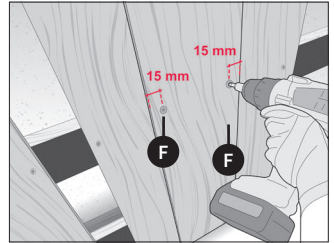

Paigaldage eesmised laud 30 mm ülekattega tagumistele laudadele. Kinnitage eesmised laud värviliste kruvidega 15 mm servast. Kruvid peavad läbima mõlemad laud ja kinnituma puitu.

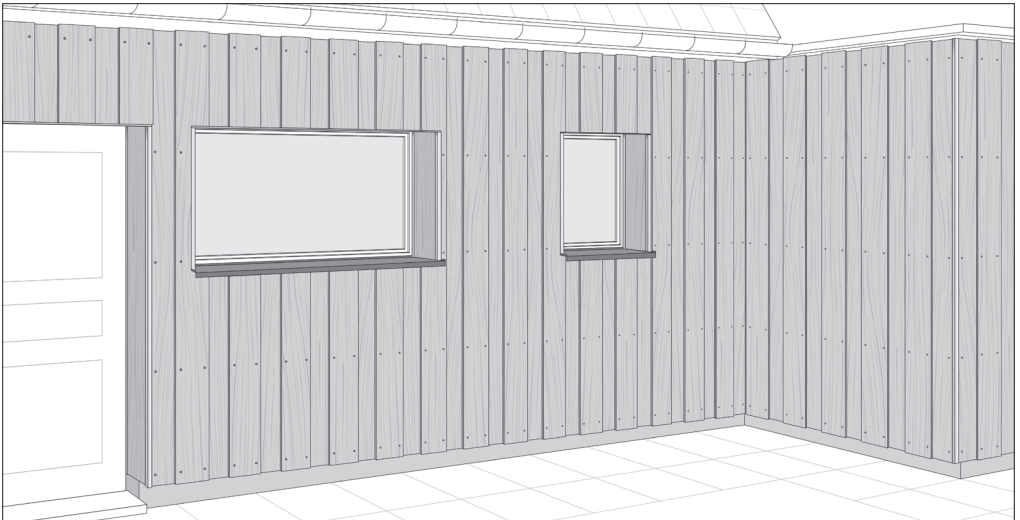

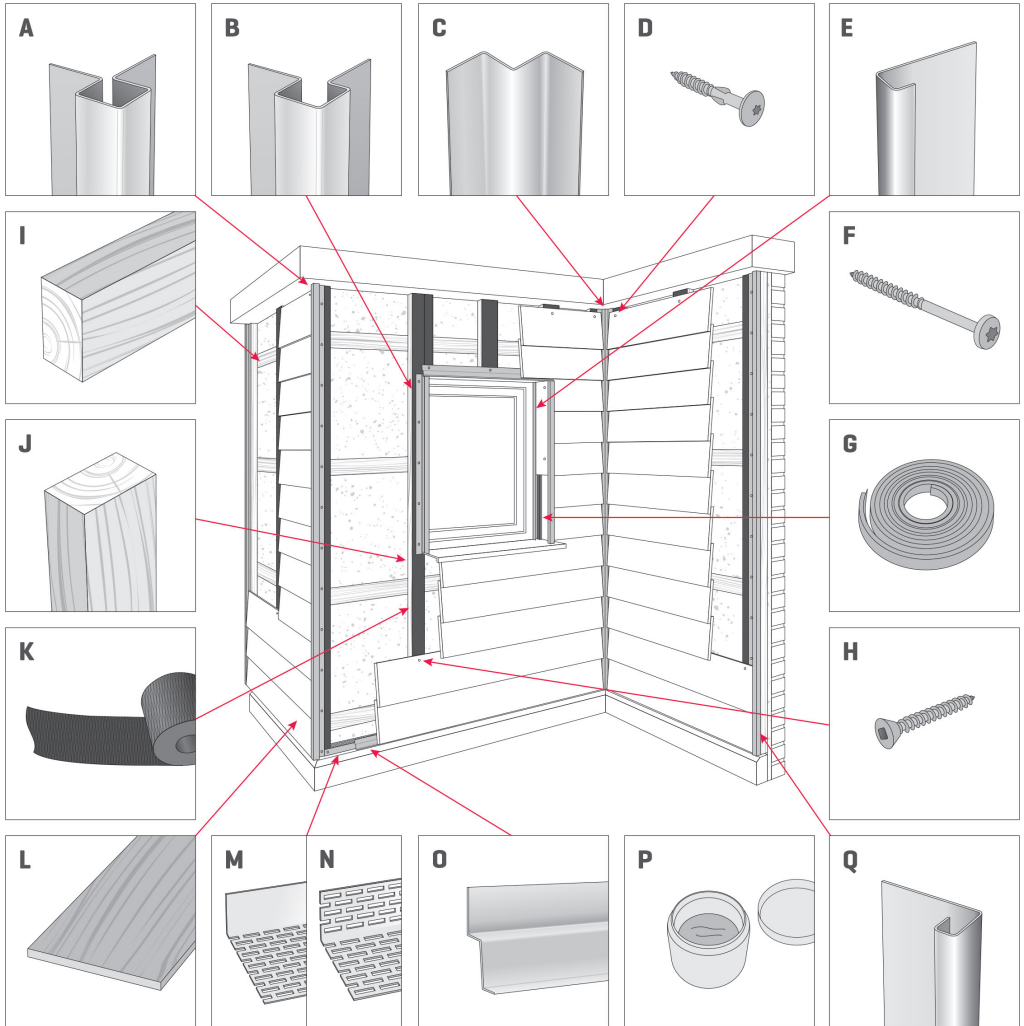

Korraliku viimistluse saavutamiseks joondage kruvid horisontaalselt.

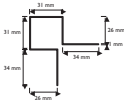
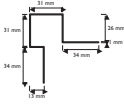
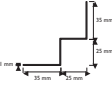

# CEDRAL LAPI OSADE LOEND

Materjalide määratlemiseks oma projekti jaoks kasutage allolevat tabelit.

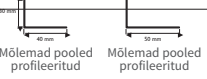
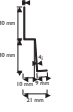
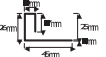
Ref.	Nimetus	Mõõdud	Kogus*	Vajadus
A	Väline nurgaprofiil, sümmeetriline	pikkus: 3000 mm 	# jooksvat meetrit	
B	Väline nurgaprofiil, asümmeetriline	pikkus: 3000 mm 	# jooksvat meetrit	
C	Sisenuk	pikkus: 3000 mm 	# jooksvat meetrit	
D	Sobivat värvi kruvi	4,8 x 38 mm	# 2 jm servalauda	
E	Ühendusprofiil	pikkus: 3000 mm 	# jooksvat meetrit	
F	Sobivat värvi kruvid	4,2 x 52 mm	14 kruvi / m <sup>2</sup>	
G	Kokkusurutav vahuriba	6 x 9 mm	# jooksvat meetrit	
H	Kruvi	Kruvi: 4,0 x 45 mm	12,5 kruvi / m <sup>2</sup>	
I	Horisontaalne puitlatt	Ristlõige: min. 30 x 50 mm	# jooksvat meetrit	
J	Vertikaalne puitlatt	Voodrühenduste ristlõige min. 38 x 70 mm; keskosas min. mõõdud 38 x 50 mm	# jooksvat meetrit	
K	EPDM	100 x 0,75 mm (20 m/rull)	# jooksvat meetrit	
L	Cedral Lapi paneel	10 x 190 x 3600 mm	1,74 tk / m <sup>2</sup>	
M	Perforeeritud kinnitus	pikkus: 2500 mm 	# jooksvat meetrit	
N	Kahepoolne perforeeritud profiil	pikkus: 2500 mm  Mõlemad pooled perforeeritud      Mõlemad pooled perforeeritud	# jooksvat meetrit	
O	Algusprofiil	pikkus: 3000 mm 	# jooksvat meetrit	
P	Viimistussvärv	0.50 l	-	
Q	Lõpuprofiil	pikkus: 3000 mm 	# jooksvat meetrit	

\*Küsimuste korral vajalike materjalide kohta võtke ühendust Cedrali edasimüüjaga.

# CEDRAL CLICK FASSAADI ÜKSIKASJALIK PAIGALDUSJUHEND

Käesolev brošüür sisaldab juhiseid Cedral Click fassaadi ettevalmistamiseks ja paigaldamiseks. Siit leiate soovitusel ja vajalike tööriistade loetelu.

Fassaadi õigeks paigaldamiseks järgige seda juhiseid, vaadake videot veebilehel [www.cedralsidings.com](http://www.cedralsidings.com) ja täitke oma riigis kohalduvad tehnilisi nõudeid.

Vajaliku dokumentatsiooni ja muu teabe saate edasimüüjalt, kellelt te selle toote ostsite.

## Enne alustamist

Tutvuge hoolikalt selle brošüüriga, et näha, mis etappidest Cedrali fassaadi paigaldamine koosneb ja pange valmis vajalikud tööriistad. Enne alustamist veenduge, et töökoht oleks puhas ja turvaliselt juurdepääsetav.

Kandke nõuetekohast turvavarustust nagu kiiver ja turvajalatsid. Kasutage tõkkeid, et hoida inimesed töökohast eemal.

Kontrollige tarne üle ja veenduge, et see on korras ning kogused vastavad teie töökohta vajadustele.

Pidage meeles, et teie aitamiseks sisaldab see brošüür Cedrali fassaadi paigaldamise

põhimõtteid tüüpilises renoveerimisprojekti.

Küsimuste korral oma töökohta või abi saamiseks võtke ühendust edasimüüjaga või pöörduge kutselise paigaldaja poole.

Kui fassaadi kõrgus on üle 12 m, see asub mere lähedal või sellele mõjuvad tugevad tuuled, tuleb võtta täiendavad ettevaatusmeetmed. Pöörduge edasimüüja poole.

Eemaldage fassaadilt kõik takistused, nagu vihmaveetorud, kaunistused, lambid jne. Lõigake aknalauad seinaga tasa.

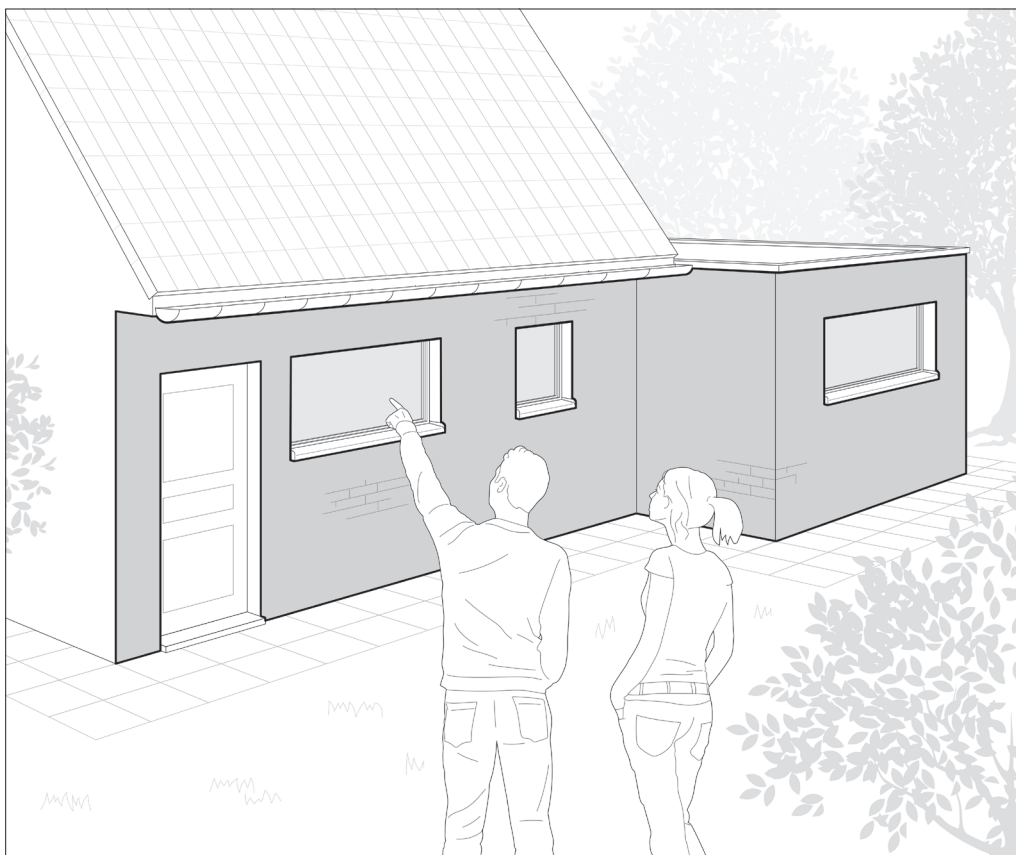

## ÄRGE UNUSTAGE OHUTUST

Enne alustamist veenduge, et elektri-, vee- ja gaasitorud oleksid välja lülitatud. Kasutage vee-, gaasi- ja elektritorude lahutamiseks ja hiljem uuesti ühendamiseks kvalifitseeritud professionaali.

# VAJALIKUD MATERJALID JA TÖÖRIISTAD

## Mõõtmise materjalide tellimiseks

1. Joonistage iga sein skeem, mida soovite välisvoodriga katta. Joonis ei pea olema mõõtkavas. Lihtsalt märkige sellele kõik mõõdud, sh akende ja uste mõõdud.
2. Võtke see joonis Cedrali edasimüüja juurde kaasa. Tema aitab teil välja arvutada, mitu *Cedrali* lauda, erineva pikkusega profiili ja kui palju tarvikuid te vajate. Selle brošüüri lõpus on joonis teie aitamiseks.

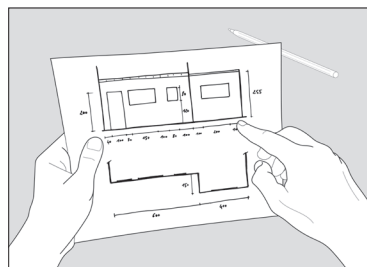

## Vajalikud tööriistad

See, milliseid tööriistu te vajate, sõltub sellest, kui suures ulatuses te katvate *Cedrali* välisvoodrit paigaldada. Kandke turvajalatsid, kaitseprille, kuulmiskaitsemeid, tolmumaski ja muud turvavarustust.

### Põhivahendid



Pliiats

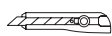

Nuga

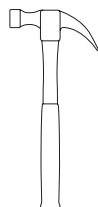

Haamer



Vesilood

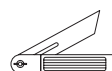

Kalde- või nurgamõõdik



Möödulint

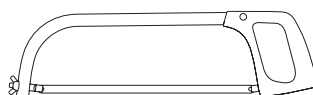

Käsisaag



Kriidinöör

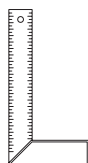

Nurgik



Klammerdaja



Mikrokiudkangas

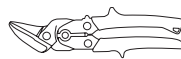

Plekikäärid

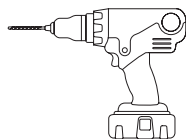

Akruvikeraja/-trell

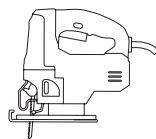

Tikkaaag kiudsemendi lõikamiseks sobiva teraga

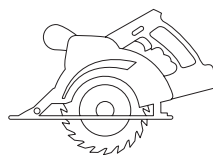

Käsiketassaag teemantotetega teraga

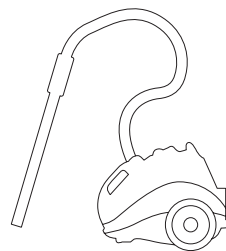

Vaakumärätõmme sobiva tolmufiltriga

## Valikuline varustus

Kui teie töökoht on suurem, võib töö hõlbustamiseks kasutada ka järgmisi tööriistu:

Valikuline

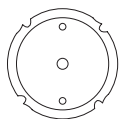

Cedrali saetera

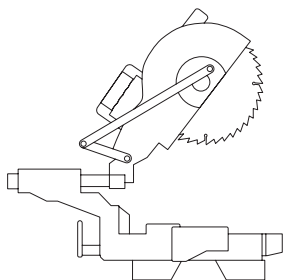

Pendelsaag

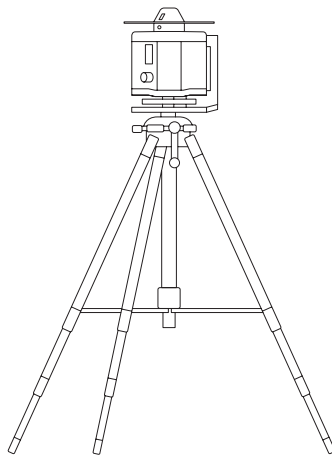

Laserlood



### HEA TEADA!

Tellisest, krohvist, betoonist jne seinu on erinevaid. Sellepärast ei paku *Cedral* allsõrestiku kinnitusevahendeid. Enamikes rauakaupade või ehitusmaterjalide kauplustes müüakse sobivad kinnitusevahendeid ja sealt saate juhised sobivate valimiseks vastavalt oma seinale.



# 1

## VALMISTAGE SEIN(AD) ETTE

Kui olete fassaadilt kõik takistused eemaldanud, võite hakata seinu ette valmistama. Veenduge, et teie seinad ja kasutatavad kinnitusvahendid sobivad alussörestiku ja *Cedrali* välisvoodri toetamiseks. See on ülioluline järgmiste sammude edukuse tagamiseks.

### Märkige alussörestik

Joonistage alussörestiku paigutus otse seinale. Alustage horontaalse alusjoone, horisontaalsete lattide ja võimalusel alussörestiku vertikaalsete lattide kinnituskohtade märkimisega. Ärge unustage lisada täiendavaid vertikaalseid latte kohtadesse, kuhu te plaanite hiljem fassaadi külge midagi kinnitada (hinged, lillepotid jne).

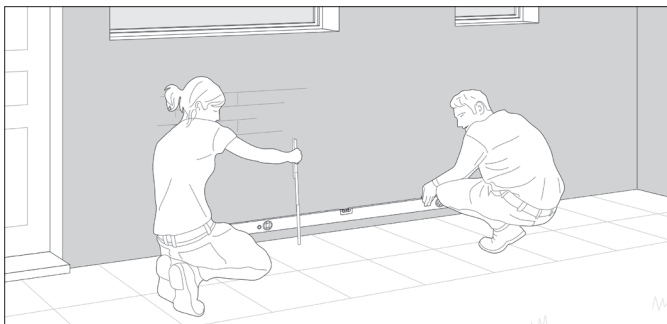

Mõõtke alusjoon vähemalt 15 cm kõrgusele maapinna kõrgeimast punktist ja märkige see seinale, seejärel tõmmake kriidiga sirge alusjoon üle fassaadi, veendudes, et see oleks loodis.

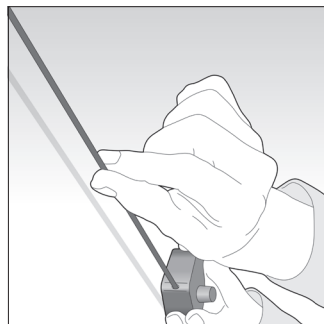

Jagage kriidinööri abil sein vördseteks osadeks maks suurusega 60 cm.

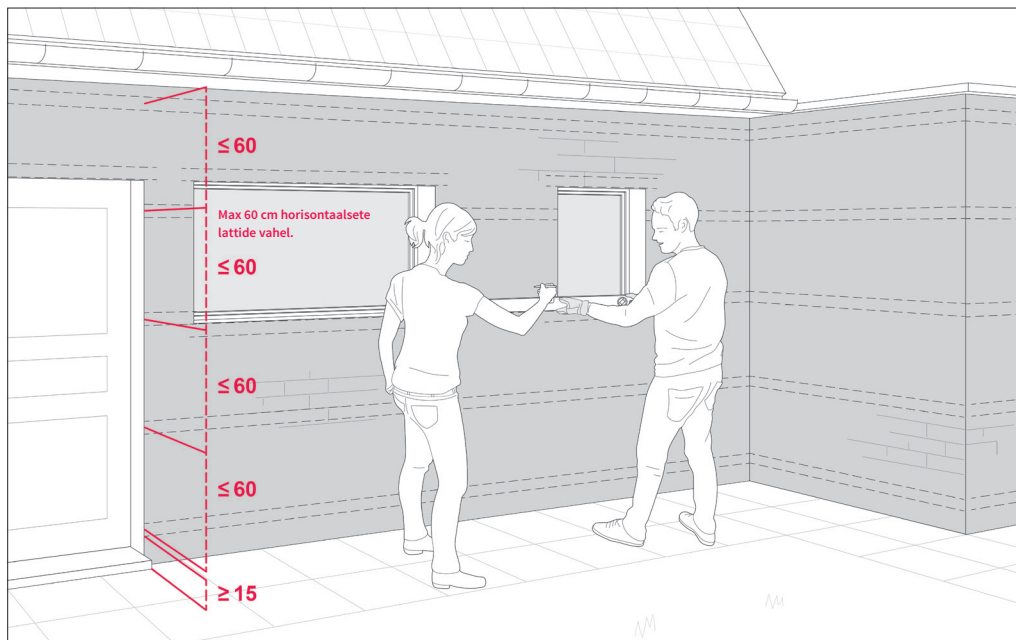

## 2

## PAIGALDAGE HORIZONTAALSED LATID

Välisvoodri saab riputada otse tugikarkassile *Cedrali* paigaldussüsteemis. Meie allpool toodud näites on allsõrestik kombinatsioon horisontaalsetest ja vertikaalsetest lattidest. Seda on kerge paigaldada ja see jätab ruumi isolatsiooni jaoks. Oluline on veenduda, et tugikarkass oleks sirge ja loodis ning kinnitada see teie seinaga sobiva kruvitüübiga.

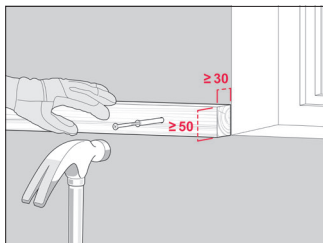

Kinnitage latic sobivate kinnitusvahandite abil sein külge.

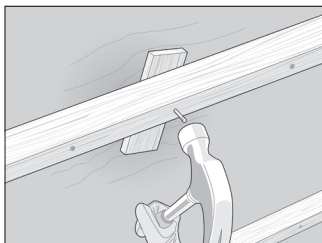

Kui sein on ebatasane, paigaldage laticde loodimiseks seinaga latic vahele kiilud.



Paigaldage isolatsioon horisontaalsete laticde vahele nihkes ja puiduga tasa. Vältige tühimike tekkimist.

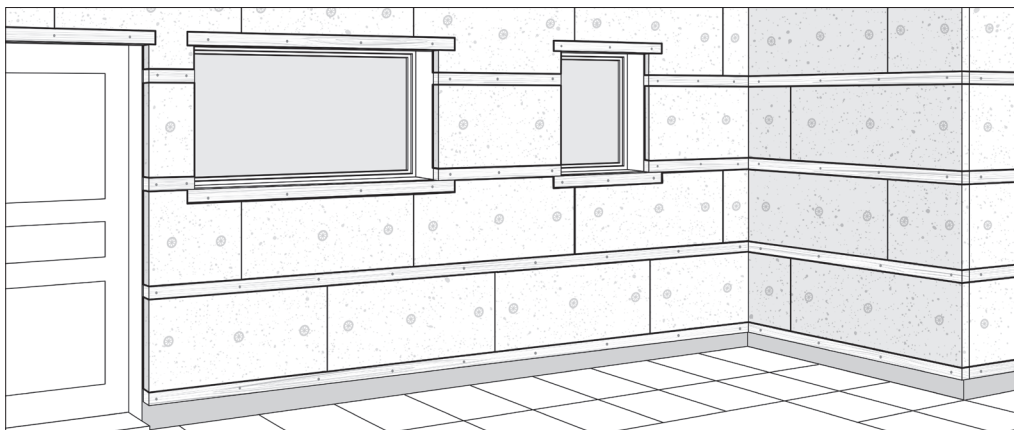

Kinnitage isolatsioon isolatsioonikinnitusvahendite abil. Veenduge, et isolatsioon oleks surutud tihedalt vastu seinaga ja ei oleks tühimikke.



## PAIGALDUSOOVITUS

Paigaldamise hõlbustamiseks teatud tingimustes kasutage muid lahendusi:

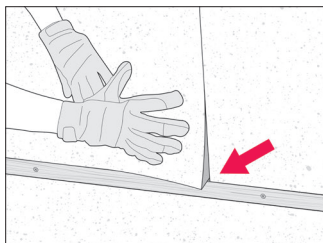

Horisontaalsete laticde kasutamisel, nagu ülalpool selgitatud, sõltub isolatsiooni paksus horisontaalse latic suurusest.

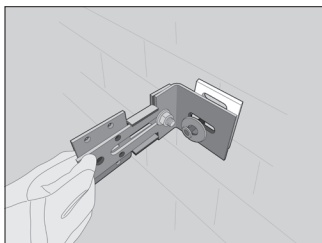

Kui on vaja kasutada paksemat isolatsiooni või kui sein on väga ebatasane, saab kasutada reguleeritavaid klambreid. Küsige lisateavet edasimüüjalt.



Kui sein on tasane ja kui isolatsiooni pole vaja, pole vaja ka horisontaalseid latic (vt järgmist sammu).

# 3

## PAIGALDAGE VERTIKAALSED LATID

Nüüd saab paigaldada vertikaalsed latid, mille külge kinnitatakse Cedrali välisvooder. Lattide kinnitamiseks jagage sein võrdseteks, maksimaalselt 60 cm laiusteks vertikaalseteks osadeks. Tingimustes, kus on väga suur tuulekoormus, vähendage vertikaalsete lattide vahekaugust. Teie piirkonnas kehtivate juhiste saamiseks pöörduge edasimüüja poole.

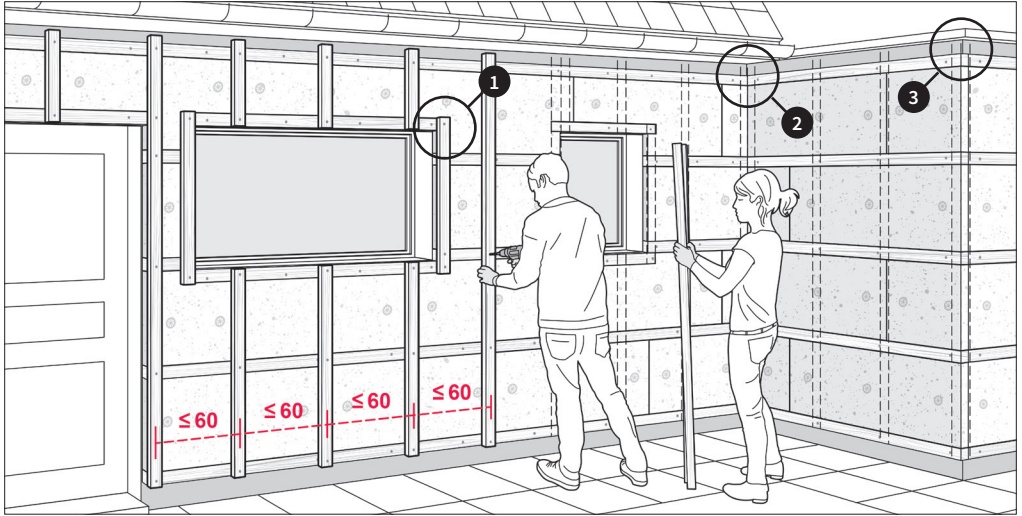

Nüüd kinnitage vertikaalsed latid klambrite külge, alustades väliservast ja liikudes sissepoole.

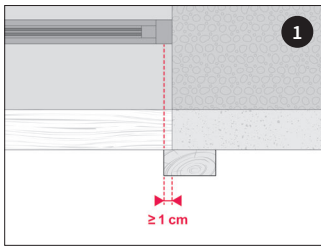

Akna- ja uksepöskede juures peab lattide ülekatte olema 1 cm või rohkem, sõltvalt aknalengist ja soovitud isolatsioonist.

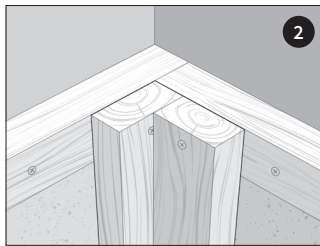

Veenduge, et latid saavad nurkades kokku, sest hiljem toetavad need paigaldatavaid profile.

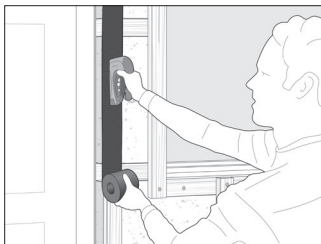
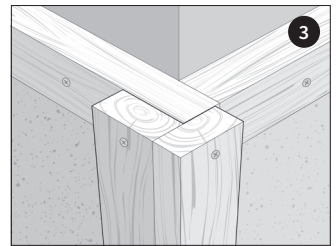

Nüüd kaitske kõiki latte ülevalt alla, klammerdades neile plastriba (PE või EPDM).



Mõõtko välja aknalengi alumised prussid, et need oleksid piisavalt laiad, et mahutada Cedrali välisvooder, tuulutusvahe, latid ja üleulatus vähemalt 40 mm.



Tellige aknalengi alumised prussid edasimüüjalt.

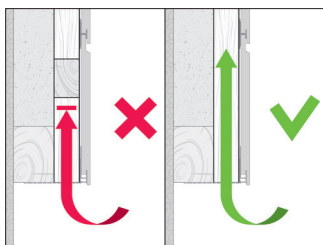

Kui vertikaalsed latid on paigaldatud, kontrollige veel kord, et õhuvool ei oleks kusagil takistatud.

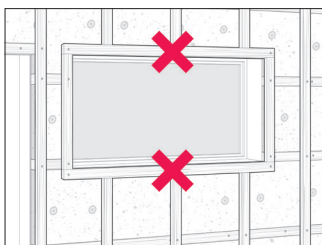

Esmajoones kontrollige aknaid ja uksi veendumaks, et vertikaalsed latid oleksid kõikjal horisontaalsete lattide peal.

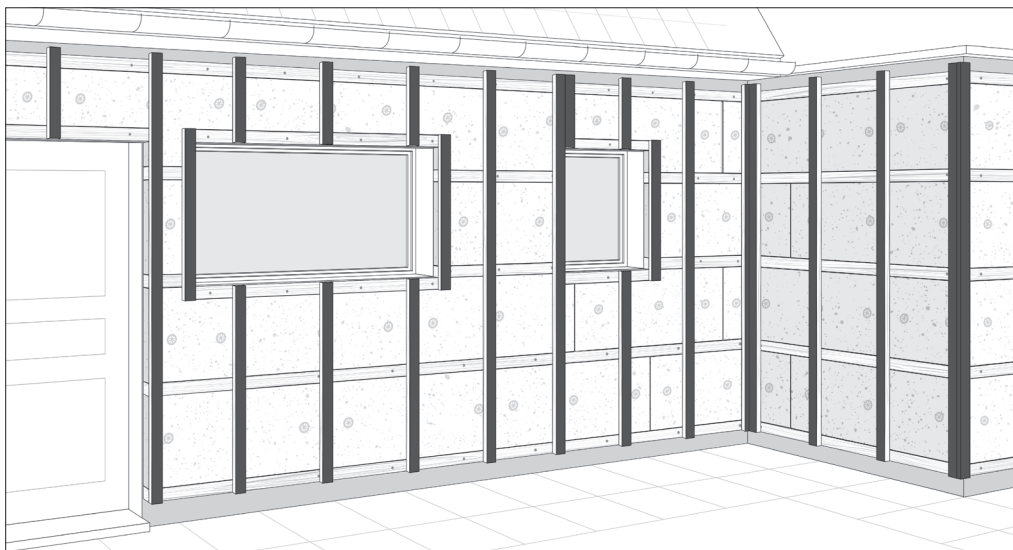
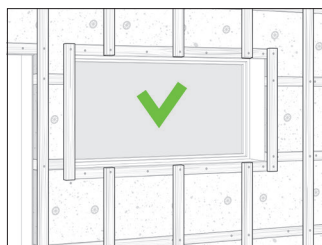

Nüüd olete ära teeninud väikese puhkepausi! Nüüd, kui tugikarkass on paigaldatud, võite alustada järgmiste paigaldusetappidega.

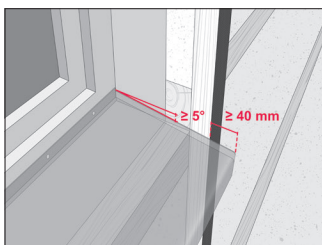
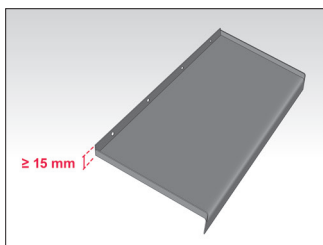

Hea tulemuse saavutamiseks veenduge, et lengi alumise prussi kalle oleks vähemalt 5°, mõlemal küljel oleksid vähemalt 15 mm tõstetud servad ja ees tilgasoon. Lengi alumise prussi sügavus peab hõlmama tuulutusvahet, latti ja vähemalt 40 mm üleulatust.

# 4

## PAIGALDAGE PROFIILID

Cedrali paigaldussüsteemis on palju erinevaid profile. Need on mõeldud pakkuma lihtsaid lahendusi tüüpilistele sõlmedele nagu nurgad, aknapösed jne. Profiile saab lõigata käsisaega või plekikäridega ja kinnitada kruvidega puitlattidele. Kõigepealt paigaldage tuulutusprofiil, seejärel nurgaprofiilid ja algusprofiil. Kuna profiilidest sõltub teie fassaadi välimus, kontrollige neid regulaarselt vesiloodi abil ja veenduge, et need oleksid loodis! Allpool toodud joonistel märkate tähti. Need viitavad osade loendile selle brošüüri lõpus.

### 4.1 Paigaldage tuulutusprofiilid

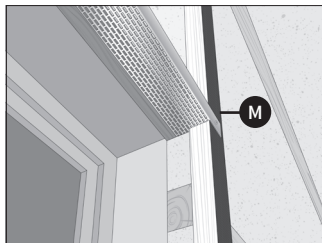
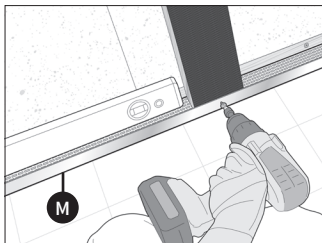
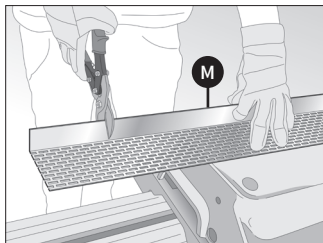

Fassaadi kaitsmiseks hiirte, lindude jms eest paigaldage fassaadi alumisse serva ning akende ja uste kohale tuulutusprofiilid. Veenduge, et kõik üle 10 mm laiused vahed oleksid kaetud.

Vajaduse korral kasutage tuulutuse kinnitamiseks vertikaalseid latte või väljalõikega profiili, mis sobib lattide servaga.

### 4.2 Paigaldage vertikaalsed ja horisontaalsed nurgaprofiilid

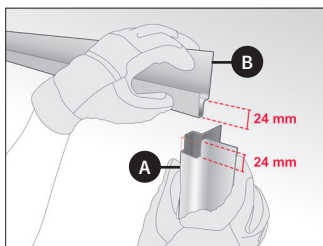

Korraldiku viimistluse tagamiseks lõigake uste ülaosas nurgad ja silluse profiil. Ärge aknaprofiile veel paigaldage. Need lõigatakse hiljem.

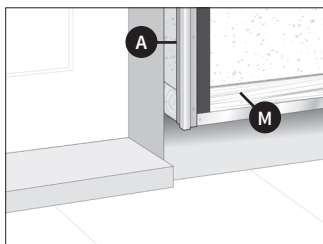

Veenduge, et nurgaprofiili põhi oleks tuulutusprofiiliga tasa.

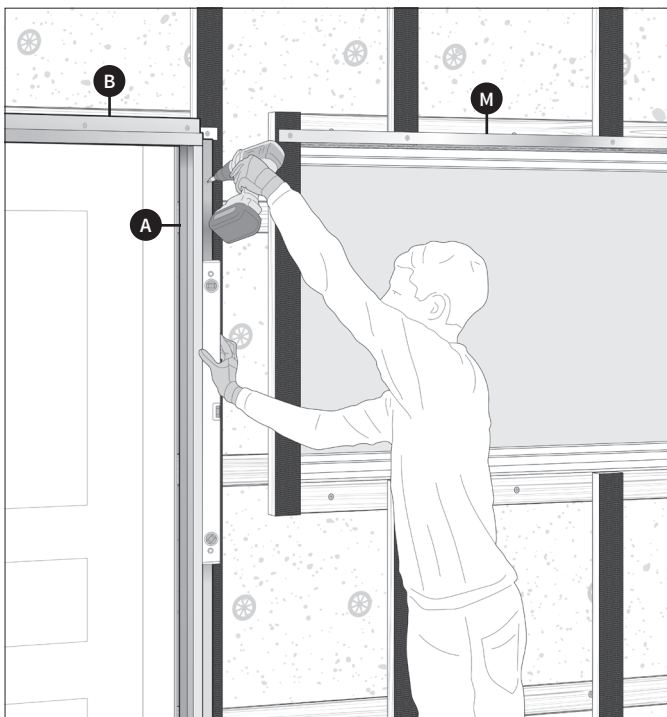

Nüüd kinnitage sisemised ja välimised nurgaprofiilid lamepeakruvide abil lattide külge.



### ÄRGE UNUSTAGE OHUTUST

Profiilide servad võivad olla teravad. Kandke kindaid!

### 4.3 Paigaldage algusprofiil

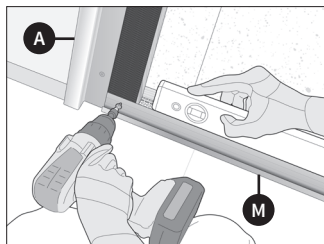

Nüüd paigaldage algusprofiil üle fassaadi alumise osa ja samale kõrgusele. Väga oluline on jälgida, et algusprofiil oleks täiesti loodis.

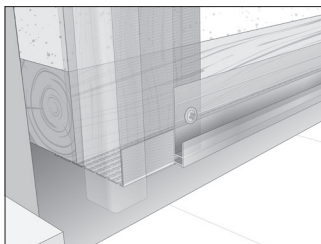

Algusprofiil paigaldatakse üle tuulutusprofiili ja nurgaprofiili kõrvale.



**Palju õnne!**

Nüüd, kui vertikaalsed latid on paigaldatud ja profiilid on paigas, olete lõpetanud fassaadi ettevalmistusetapi!

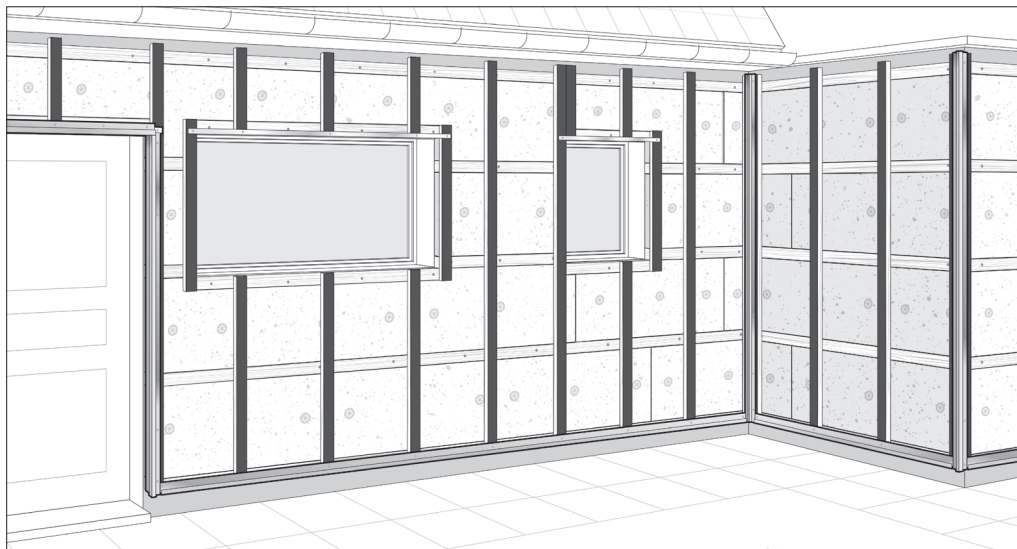

Enne *Cedral* välisvoodri paigaldamist kontrollige veel kord, kas algusprofiil on loodis ja kas see algab igal pool samal kõrgusel. Samuti kontrollige üle, et vertikaalne õhuvool ei oleks takistatud.

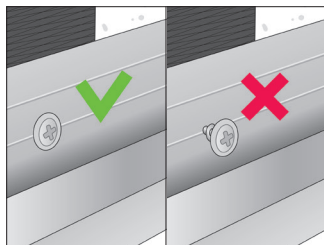

Profiili kinnitamiseks kasutage roostevabast terasest kruve. Veenduge, et kõik kruvid oleksid profiili pinnaga tasa.

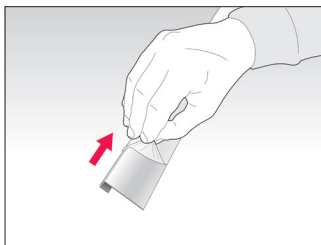

Enne paigaldamist eemaldage profiilidelt kaitsekile. *Cedral* välisvoodri paigaldamisel ei oma kaitsekilel olevad nooled mingit tähtsust.



Kvaliteedi ja värvi vastupidavuse tagamiseks kasutage *Cedral* reljeefseid profile.

Nüüd on aeg fassaad viimistleda. Alustage paigaldamist hoone alumisest nurgast. Paigaldage esimene laud ja kinnitage see kruvi abil igale latile. Paigaldage järgmine Cedrali laud esimese kõrvale, kuni esimene rida on valmis. Esimese rea äraloigatud tükist võib seejärel saada järgmise rea algustükk, eeldusel, et otsad saavad vertikaalsel latil kokku. Seejärel liikuge ülespoole ja jätkake järjestikuseid ridu, järgides astmelist mustrit, kuni ukсед või aknad katkestavad paigalduse.

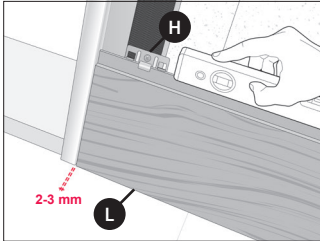

Pange esimene laud algusprofiilile, hoides 2-3 mm vahet. Paigaldage laua põhi profiili sisse.

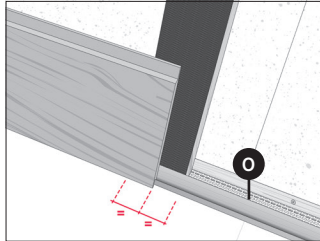

Veenduge, et laua ots langeks kokku vertikaalse latiga.

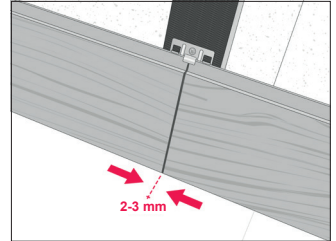

Paigaldage järgmine laud. Paigaldage naaberlaud 2-3 mm vahega, mis peab jääma alati all oleva tugilati kohale.

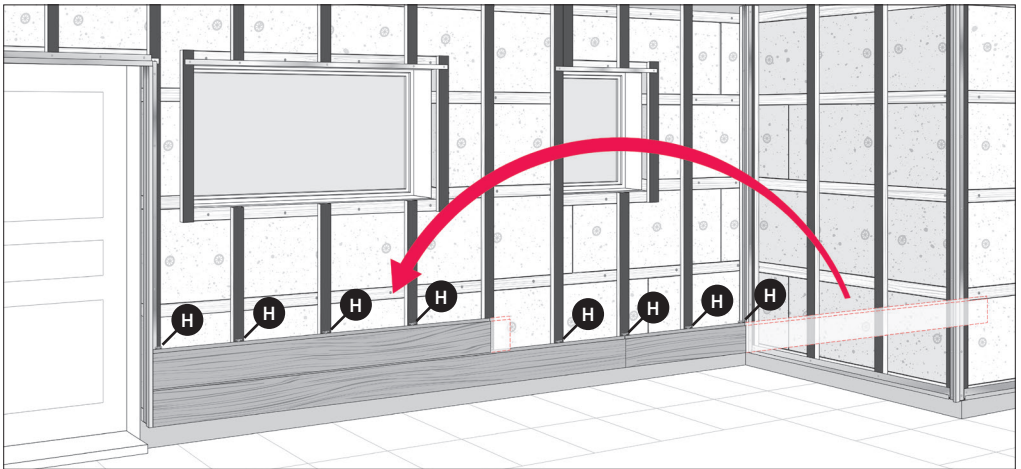

Ülejääkide minimeerimiseks lõigake laua ülejäänud osa pikkusesse, mis võimaldab latile ulatuda. Järgmise rea alustamiseks kasutage laua ülejäänud osa. Kinnitage laud kruviga igale latile.

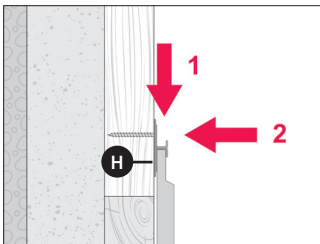

Kõigepealt pange klamber üle laua, seejärel keerake kinni.

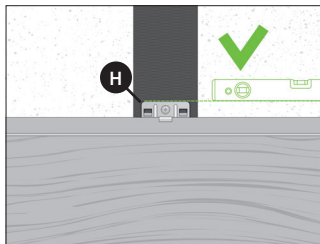

Keerake klamber kinni sobiva kruviga (komplektis koos klambritega), et see jääks tihkelt lati külge ja oleks sellega tasa. Vajaduse korral kallutage kruvi veidi nii, et see surub kinnitamisel klambri alla.

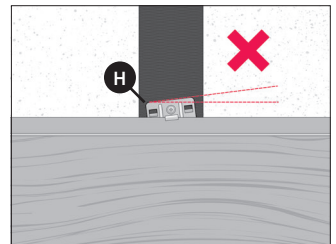

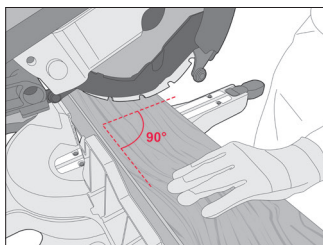

Lõigake laud sobivaks. Veenduge, et see oleks täiesti täisnurkne. Lõikamisel kandke isikukaitsevahendeid.

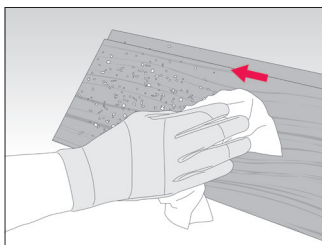

Pärast lõikamist eemaldage saepuru mikrokiust lapiga ühe liigutusega seest väljapoole.

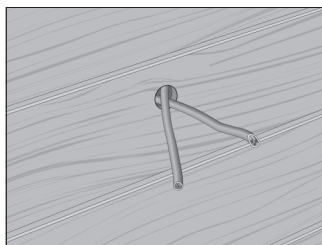

Nüüd on aeg teha augud või väljalõiked valgustite või seadmete jaoks, mille soovite hiljem paigaldada.

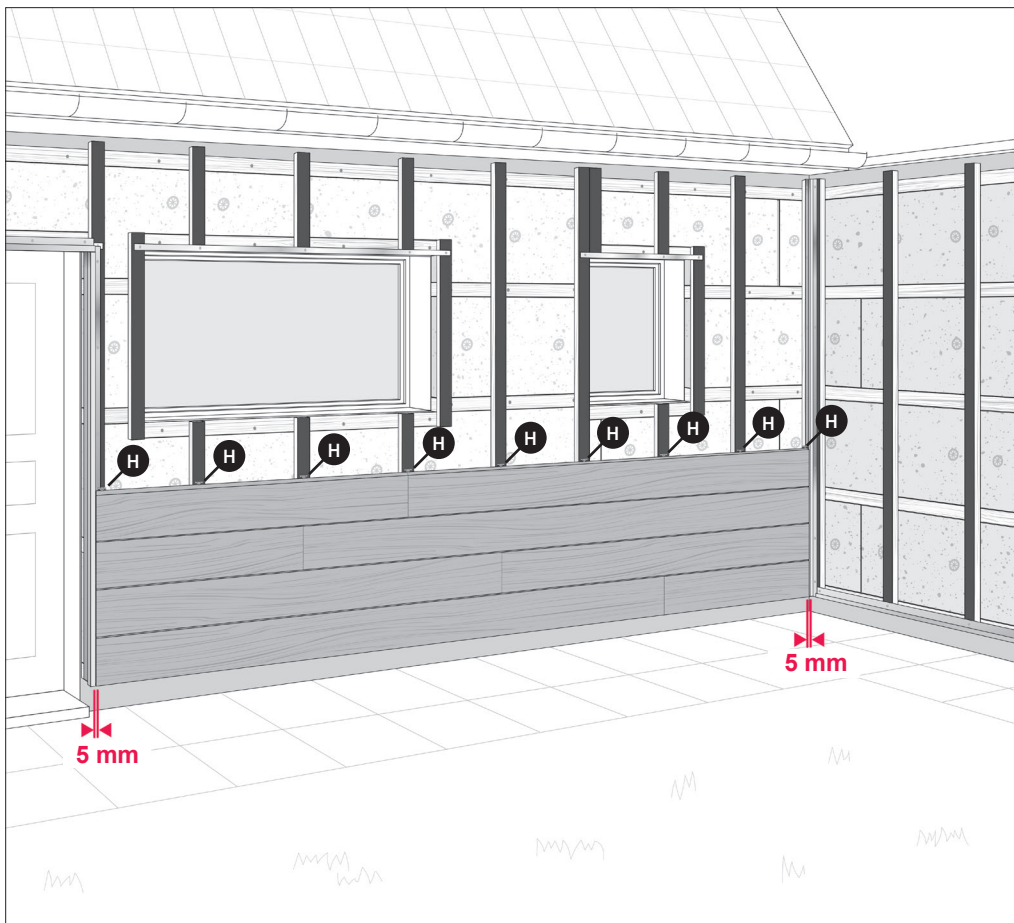

Liikuge ülespoole, paigaldage välisvooder rida rea järel, kinnitades laua kruvi abil igale latile. Veenduge, et kõik vertikaalsed vuugid jääksid lati kohale. Jätka paigaldamist, kuni jõuate aknani. Seejärel toimige nii, nagu on selgitatud järgmistel lehekülgedel. Jätke iga vertikaalse profiili vahele 5 mm suurune vahe. Kui seina pikkus on üle 10 m, tuleb laudade vahele jätta lisaks 1–2 mm vuugivahed.



Fassaadi paigaldamise käigus kohtute aknaga. Alljärgnevalt selgitame välisvoodri paigaldamist ümber akna.

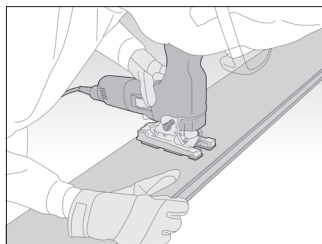

Kui viimane laud on akna alla paigaldatud, saate lengi alumise prussi oma kohale panna (ärge kinnitage) ja märkida, kus on lengi alumine pruss järgmisel laual. Pöörake laud ümber ja järgige laua tagaküljel olevat lengi alumise prussi kontuuri. Jätke tuulutuseks lengi alumise prussi ja laua vahele 1 cm vahe.

Lõigake akna, lengi alumise prussi ja tuulutuse mahutamiseks tikksaega laua sisse ettenähtud ruum.



Nüüd paigaldage aknale ja lengi alumisele prussile vastava väljalõikega laud. Kuid olge ettevaatlik, et laud lõigatud servi mitte kahjustada.

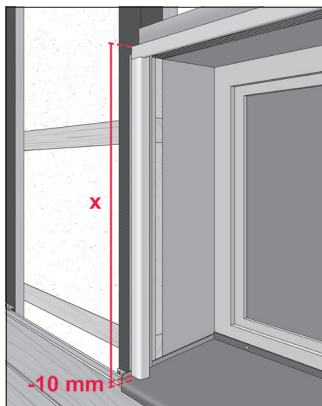
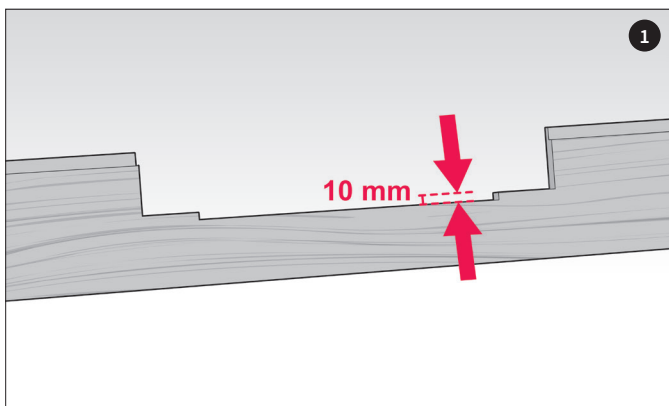

Kui lengi alumine pruss on paigas, saate nüüd määrata nurgaprofiili pikkuse, jättes kindlasti vahe (10 mm) lengi alumise prussini.

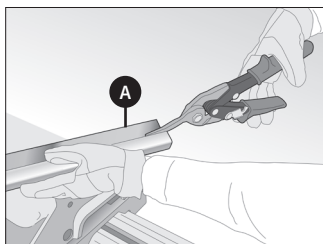

Lõigake välimine nurgaprofiil õigesse pikkusesse ja eemaldage altpoolt piisavalt profiili lengi alumise prussi mahutamiseks

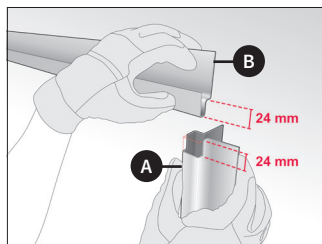
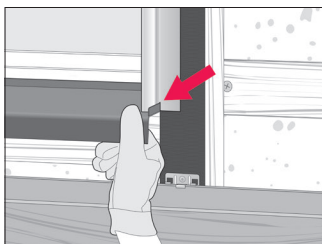

Lõigake välimist profiili ülalt käisiga vastavalt silluse profiilile.



Töötage akna kõrval suunaga alt üles. Kui jõuate ülemise lauani, kandke akna ülaosa kontuur laua tagaküljele ja lõigake see tikksaega välja. Veenduge, et akna kohal olev laud joonduks rea teiste laudadega ja kinnitage seejärel kruvidega.



Lõigake saega viimase laua ülaosa pikisuunas õigele kõrgusele. Jälgige, et fassaadi ülemise serva jääks vahe minimaalselt 10 mm.

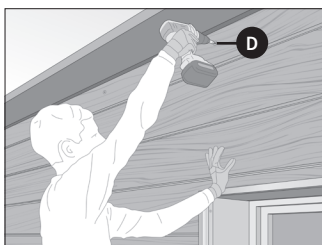

Kinnitage laud ülalt nähtavate kruvidega. Värvilised Cedrali kruvid on saadaval edasimüüjalt.

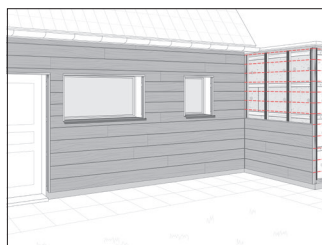

Viimistlege nüüd kõik teised fassaadid, jälgides, et laud saavad nurkades kokku samal kõrgusel.

## 7

## LÕPLIK VIIMISTLUS

Kui teie fassaad on peaaegu valmis, viimistleme aknaavad ja muude väikesed detailid.

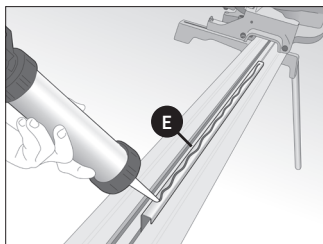

Pärast lõikamist kandke ühendusprofiili esiküljele vahtriba ja piki profiili külge polüuretaaniimri triip. Paigaldage profiil (liimiga) aknaraamile ja joondage see korrektset nurgaprofiiliga.

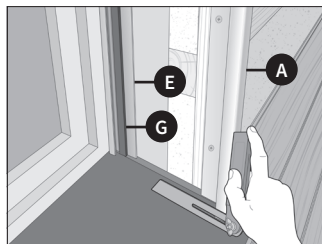
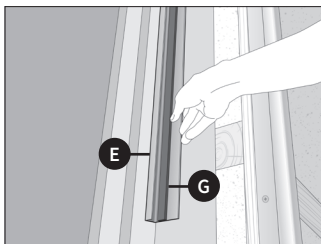

Mõõtkte lengi alumise prussi nurk.

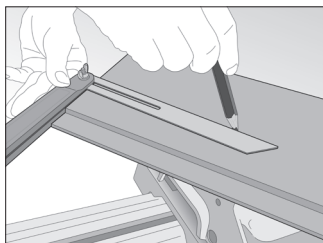

Kandke see lauale ja lõigake ära. Märkus: puhta lõike tagamiseks lõigake lauda nii, et see on tagaküljega ülespoole.

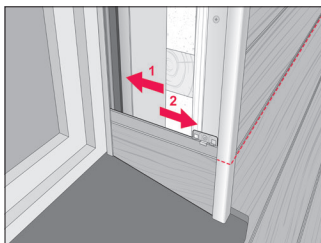

Libistage (1) laud ühendusprofiili ja tõmmake tagasi (2) nurgaprofiili juurde.



Jätkake tööd aknaava ülaosani.

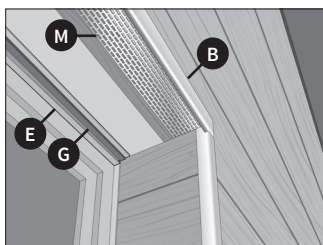

Nüüd mõõtkte, lõigake ja paigaldage vahtribaga ühendusprofiil aknaava ülaosas nagu eespool on selgitatud.

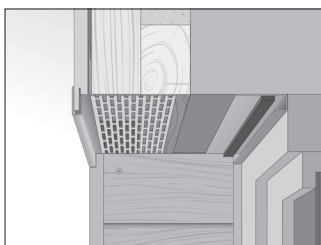

Mõõtkte aknaava sügavus, võttes arvesse  $\geq 10$  mm vahe tuulutuseks ja ühendusprofiili jaoks ning lõigake laud pikisuunas nii, et see sobib x-iga. Vastavalt sügavusele võite kasutada mitut lauda.

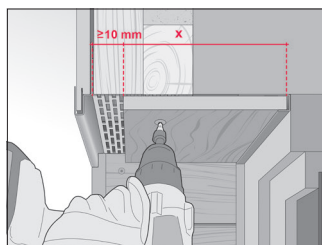

Lükake laud ühendusprofiili ja kinnitage see värviliste Cedrali kruvidega horisontaalsele latile.

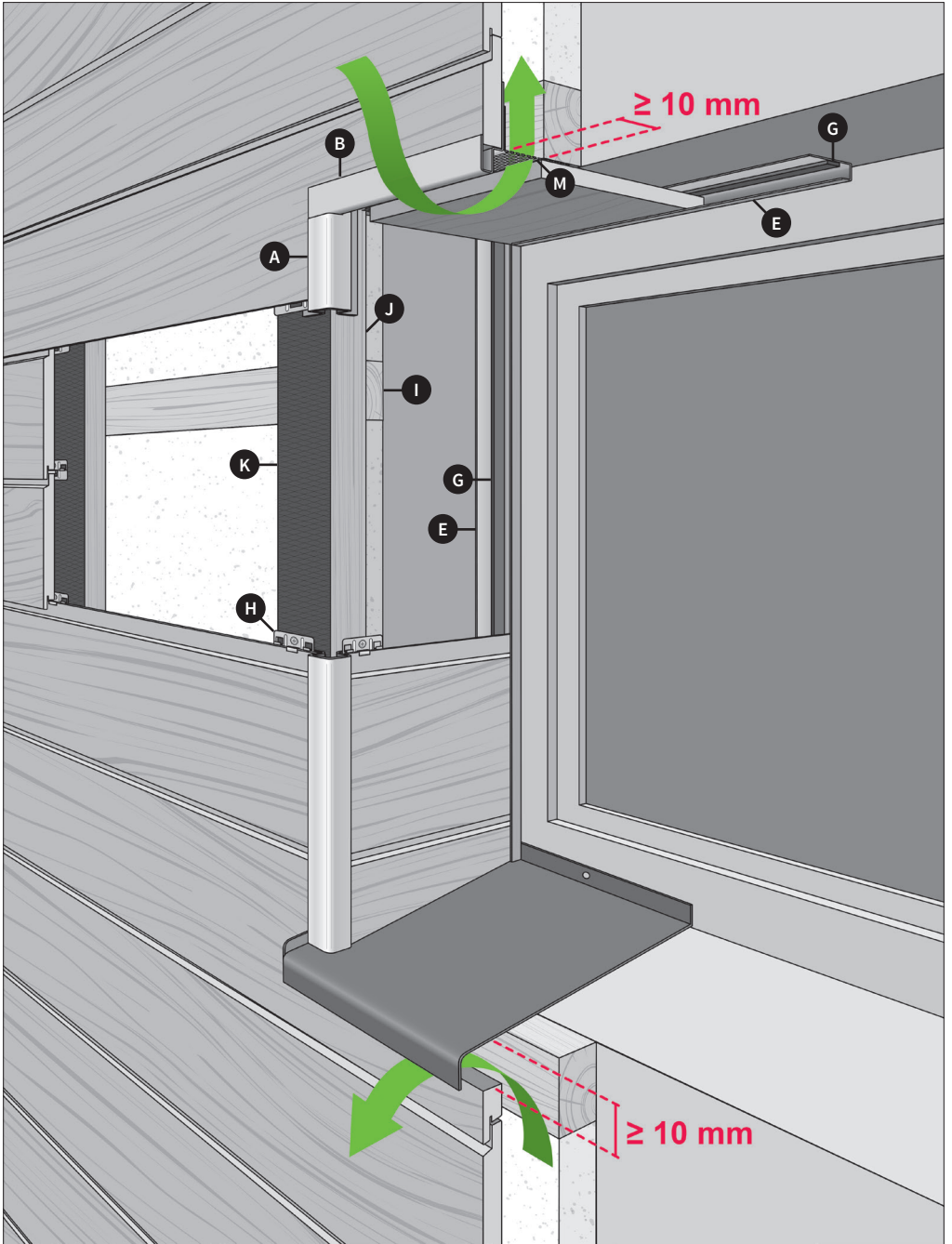

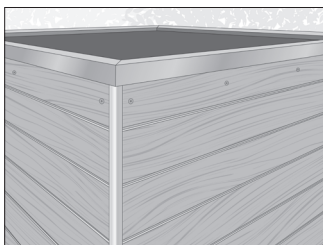

Tellige mõtude järgi valmistatud parapetti, kui teil on lamekatust, mis tagab piisava ventilatsiooni ja katvuse.



Kasutage tühiku ja laudade katmiseks piki külgi alumiiniumprofiili või *Cedrali* riba.

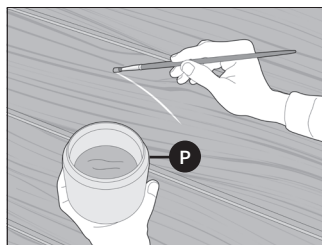

Korraliku viimistluse tagamiseks korrigeerige paigaldusprotsessis tekkida võinud kahjustused viimistlusvärvi. Parimate tulemuste saavutamiseks patsutage õrnalt ja siluge värvi.

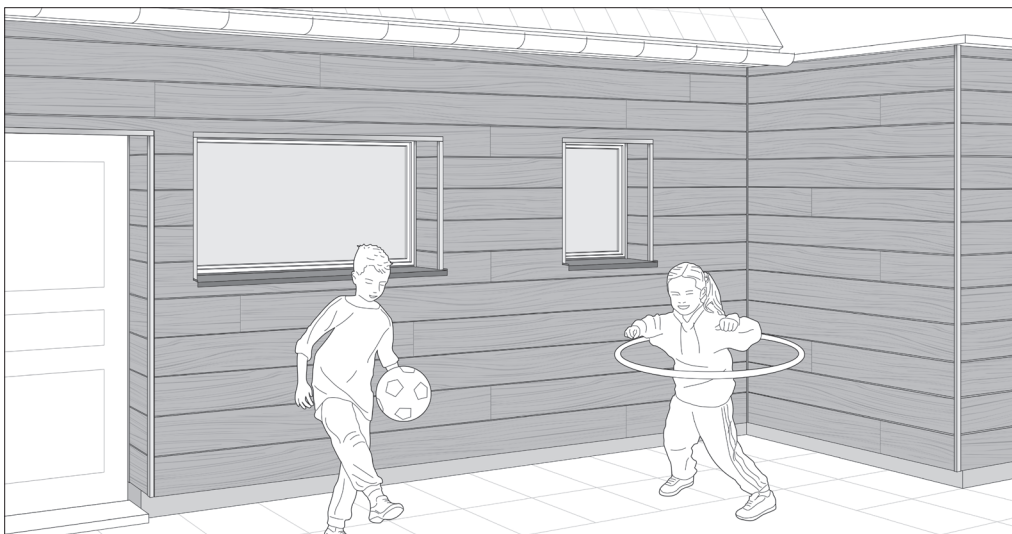

Ongi valmis! Tundke rõõmu! Nüüd on aeg maha võtta ja oma uut fassaadi imetleda. Kui järgite meie hooldusjuhiseid, näeb teie fassaad veel aastaid hea välja!



## HOOLDUSNÕUANDED

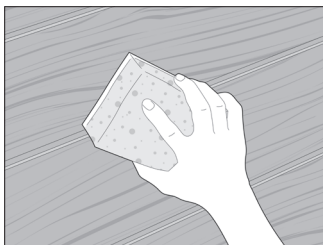

Laudu saab puhastada vee, õrnatoimelise pesuvahendi ja käsnaga.

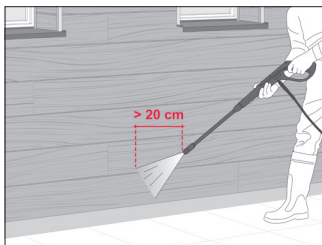

Alternatiivina võib kasutada survepesurit maksimaalselt 80 baari juures, vähemalt 20 cm kaugusel välisvoodrist. Vett tuleb pihustada otse ja laialt; ärge kasutage pöörlevaid, mustust löikavaid pihusteid.



Veenduge, et tuulutus toimib alati takistusteta - nt kogunenud lehed, lumi ja/või pinnas tuleb eemaldada.

## 9

## VERTIKAALNE PAIGALDAMINE

*Cedralit* saate paigaldada ka vertikaalselt. Järgige alltoodud samme:



Paigaldage vertikaalsete lattide peale veel üks kiht horisontaalseid latte.

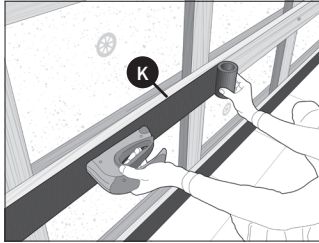

Paigaldage puidust lattidele plastribad (PE või EPDM).

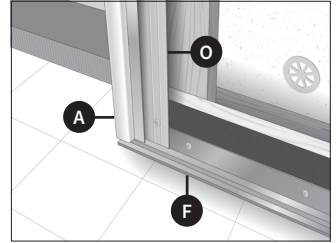

Paigaldage tugiprofiil horisontaalselt ja klõpsake algusprofiil vertikaalselt oma kohale.

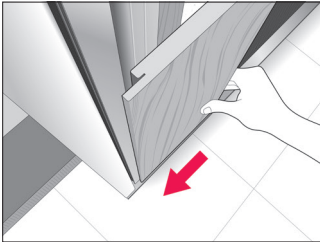

Paigaldage esimene laud.

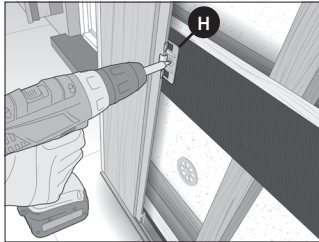

Kinnitage laud klambriga igale latile.

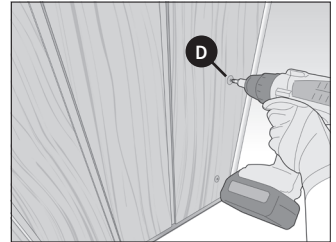



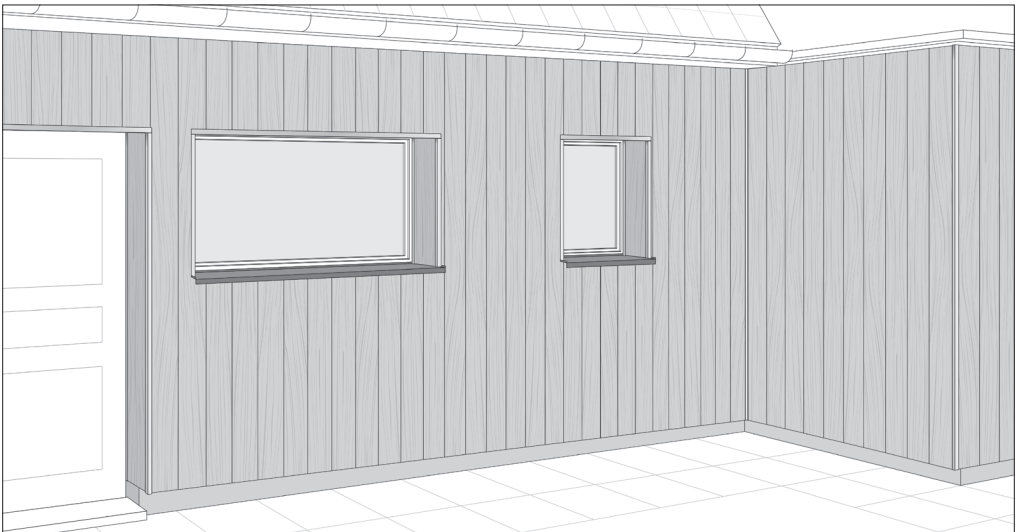

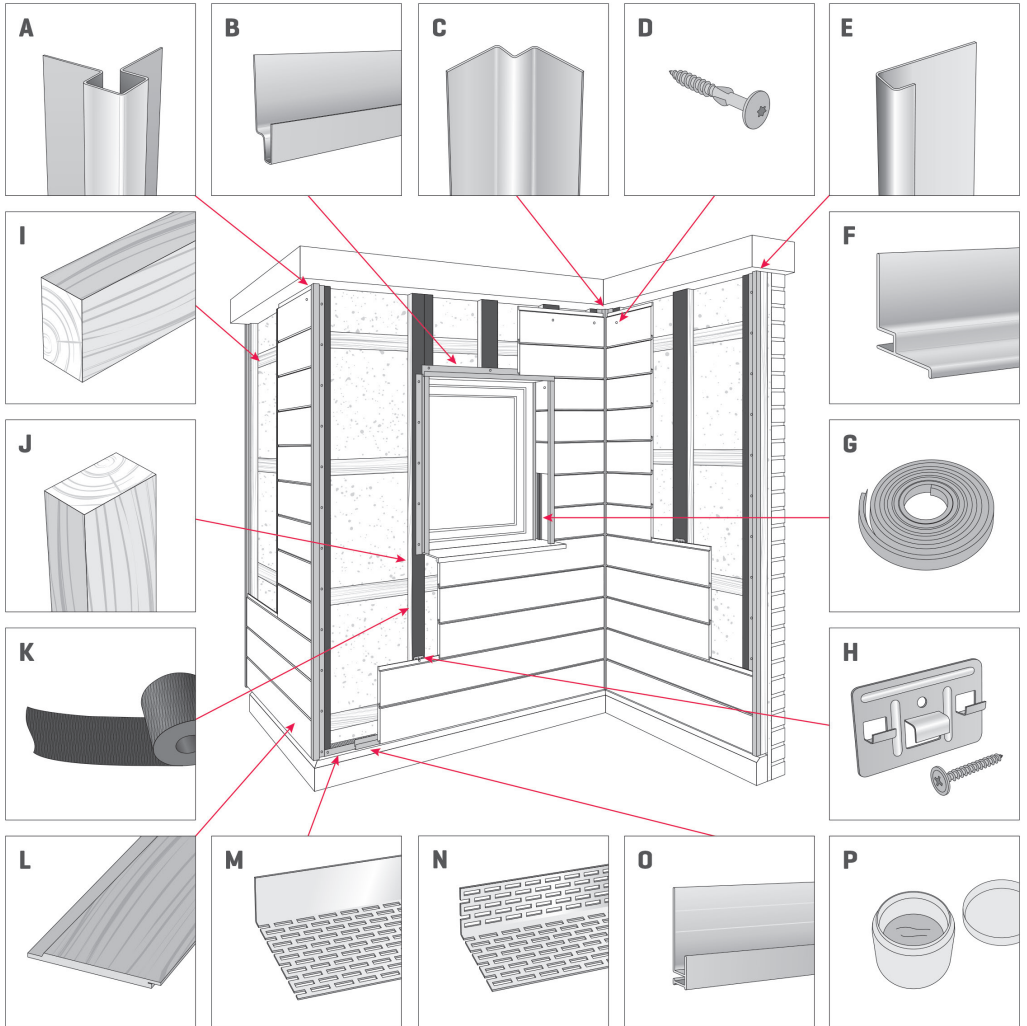



Jätkake laudade paigaldamist, kuni jõuate lõpuni ja kinnitage viimane laud värviliste *Cedrali* kruvidega.

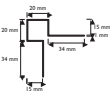

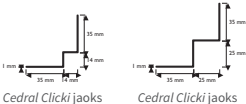

# CEDRAL CLICK OSADE LOEND

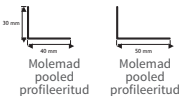
Materjalide määratlemiseks oma projekti jaoks kasutage allolevat tabelit.

Ref.	Nimetus	Mõõdud	Kogus*	Vajadus
A	Välisnurk	Pikkus: 3000 mm 	# jooksvat meetrit	
B	Silluseprofiil	Pikkus: 3000 mm 	# jooksvat meetrit	
C	Sisenurk	Pikkus: 3000 mm  <i>Cedral Clicki jaoks</i> <i>Cedral Clicki jaoks</i>	# jooksvat meetrit	
D	Sobivat värvi kruvi	4,8 x 38 mm	# 2 jm servalauda	
E	Ühendusprofiil	Pikkus: 3000 mm 	# jooksvat meetrit	
F	Clicki tugiprofiil, vertikaalne	Pikkus: 3000 mm 	# jooksvat meetrit	
G	Kokkusurutav vahuriba	6 x 9 mm	# jooksvat meetrit	
H	Clicki klamber ja kruvi	Klamber: 60 x 40 mm Kruvi: 4 x 30 mm	10 klambrit / m <sup>2</sup> 10 kruvi / m <sup>2</sup>	
I	Horizontaalne puitlatt	Ristlõige: min 30 x 50 mm	# jooksvat meetrit	
J	Vertikaalne puitlatt	Ristlõige: min 30 x 60 mm	# jooksvat meetrit	
K	EPDM	100 x 0,75 mm (20 m/rull)	# jooksvat meetrit	
L	Cedral Clicki paneel	12 x 186 x 3600 mm	1,60 tk / m <sup>2</sup>	
M	Perforeeritud kinnitus	Pikkus: 2500 mm 	# jooksvat meetrit	
N	Kahepoolne perforeeritud profiil	Pikkus: 2500 mm  Molemad pooled profileeritud      Molemad pooled profileeritud	# jooksvat meetrit	
O	Clicki algusprofiil	Pikkus: 3000 mm 	# jooksvat meetrit	
P	Viimistlusvärv	0,50 l	-	

\* Kõikumuste korral vajalike materjalide kohta võtke ühendust Cedrali edasimüüjaga.



## MÄRKUSED

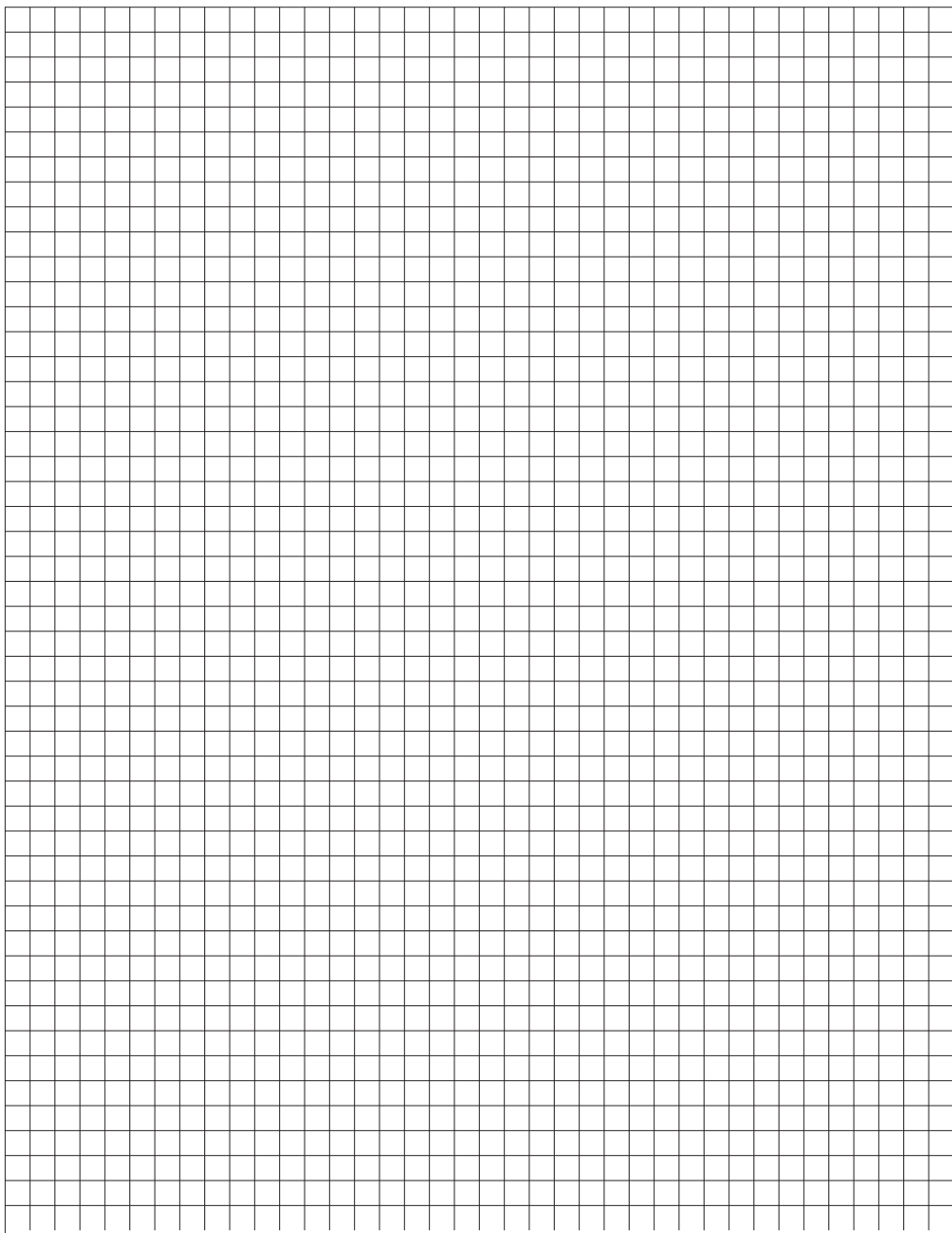

# CEDRAL

## Cedral Click

Paigaldusjuhend video



## Cedral Classic

Paigaldusjuhend video



Veel [www.cedral.ee](http://www.cedral.ee)



Etex (Exteriors)

UAB "Eternit Baltic" | ametlikuks esindajaks Eestis on Bestor Grupp AS | Valdeku tn. 168 | Tallinn 11217, Eesti | +372 518 0889